



DO NOT PRINT THIS PAGE

Printing Notes:

Material: 20 Pound (US) or 80 GSM (International) bond paper, white
Ink: Black
Resolution: 150 DPI or above
Printing method: Offset Printing
Binding: Saddle Stitch
Folded size: 4 x 8.5 in (W x H)

*This drawing contains proprietary information and trade secrets of The Coleman Company, Inc.
 Unauthorized use or copying is prohibited.*

METRIC (INCH)								
CRITICAL DIMENSION								
CHECKING IS COMPULSORY								
		02	24-APR-12	Corrected CSA logos and wording; updated warranty.		Christine Z	20022679	
VOLUME	cm ³	01	24-NOV-10	New		Bonny B	20014243	
MASS	grams	REV.	DATE	MODIFICATIONS		NAME	ECN NO.	
DENSITY	g/cm ³	MATERIAL: SEE NOTES				<i>The Coleman Company, Inc.</i>		
GENERAL TOLERANCES EXCEPT AS NOTED		FINISH SPEC: SEE NOTES				Wichita, Kansas USA 67219		
0 TO	6mm	= ±0.1		COMPOSITE- NO		SHEET 1 OF 1		
>6 TO	30mm	= ±0.2		SCALE:	DATE:	DRAWN BY:	APPROVED BY:	REVISION
>30 TO	80mm	= ±0.3		1:1	24-NOV-10	Bonny B	MR	02
>80 TO	180mm	= ±0.4		NAME:				
>180mm		= ±0.5		PART NO.:				
ANGULAR		= ± 3°		Instrucion Manual for Lantern PPN Signature Series				4010008818



2510 Series

© 2012 The Coleman Company, Inc
www.coleman.com

Propane Lanterns
Lanternes à propane
Lámparas de Propano

Instructions for use
Notice d'emploi
Instrucciones de uso

INSTASTART™ Electronic Ignition
Allumage électronique
Encendido electrónico

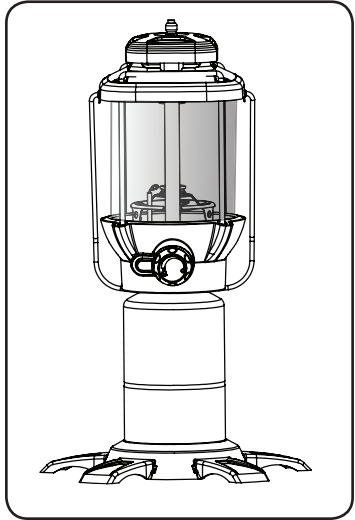

IMPORTANT

Read this manual carefully before assembling, using or servicing these lanterns. Keep this manual for future reference. If you have questions about assembly, operation, servicing or repair of these lanterns, please call Coleman in the United States at 1-800-835-3278 or TDD: 1-316-832-8707 and in Canada at 1-800-387-6161.

IMPORTANT

Lisez attentivement ce manuel avant d'assembler, d'utiliser ou de réparer ces lanternes et gardez-le pour référence ultérieure. Pour toute question en ce qui concerne l'assemblage, le fonctionnement, l'entretien ou la réparation, appelez Coleman au 1-800-835-3278 ou ATS 1-316-832-8707 aux États-Unis et au 1-800-387-6161 au Canada.

IMPORTANTE

Lea este manual cuidadosamente antes del ensamblaje y el uso o el servicio de las lámparas. Guarde este manual para uso de referencia en el futuro. Si usted tiene preguntas acerca del ensamblaje, funcionamiento, servicio o reparación de estas lámparas, por favor llame a Coleman al 1-800-835-3278 o TDD: 1-316-832-8707. En Canadá llame al 1-800-387-6161.

FOR YOUR SAFETY

If you smell gas:

1. Do not attempt to light appliance.
2. Extinguish any open flame.
3. Disconnect from fuel supply.

FOR YOUR SAFETY

Do not store or use gasoline or other liquids with flammable vapors in the vicinity of this or any other appliance.

This manual contains important information about the assembly, operation and maintenance of these propane lanterns. General safety information is presented on this page and is also located throughout these instructions. Particular attention should be paid to information accompanied by the safety alert symbol “▲ DANGER”, “▲ WARNING”, “▲ CAUTION”.

Keep this manual for future reference and to educate new users of this product. This manual should be read in conjunction with the labeling on the product.

Safety precautions are essential when any mechanical or propane fueled equipment is involved. These precautions are necessary when using, storing, and servicing. Using this equipment with the respect and caution demanded will reduce the possibilities of personal injury or property damage.

The following symbols shown below are used extensively throughout these instructions. Always heed these precautions, as they are essential when using any mechanical or propane fueled equipment.

▲ DANGER

DANGER indicates an imminently hazardous situation which, if not avoided, will result in death or serious injury.

▲ WARNING

WARNING indicates a potentially hazardous situation which, if not avoided, could result in death or serious injury.

▲ CAUTION

CAUTION indicates a potentially hazardous situation which, if not avoided, may result in minor or moderate personal injury, or property damage.

▲ DANGER



CARBON MONOXIDE HAZARD

- This appliance can produce carbon monoxide which has no odor.
- Using it in an enclosed space can kill you.
- Never use this appliance in an enclosed space such as a camper, tent, car or home.

⚠ DANGER

- Failure to comply with the precautions and instructions provided with these lanterns can result in death, serious bodily injury and property loss or damage from hazards of fire, explosion, burn, asphyxiation, and/or carbon monoxide poisoning.
- If you need assistance or information such as an instruction manual or labels, contact The Coleman Company, Inc.

CALIFORNIA PROPOSITION 65:

WARNING: This fuel, and by products of combustion of this fuel, contain chemicals known to the state of California to cause cancer, birth defects, or other reproductive harm.

⚠ DANGER



EXPLOSION - FIRE HAZARD

- Never store propane near high heat, open flames, pilot lights, direct sunlight, other ignition sources or where temperatures exceed 120 °F (49 °C).
- Propane is heavier than air and can accumulate in low places. If you smell gas, leave the area immediately.
- Never install or remove propane tank while lantern is lighted, near flame, pilot lights, other ignition sources or while lantern is hot to touch.
- During operation, this product can be a source of ignition. Never use the lantern in spaces that contain or may contain volatile or airborne combustibles, or products such as gasoline, solvents, paint thinner, dust particles or unknown chemicals.
- Minimum clearances from combustible materials: 12 inches from the sides and 48 inches from the top.
- Do not obstruct the flow of combustion or ventilation air.
- Proper lantern operation produces a bright white light.

⚠ CAUTION

SERVICE SAFETY

- Use only propane set up for vapor withdrawal.
- Keep all connections and fittings clean. Inspect propane cylinder and lantern propane connections for damage before attaching.
- During set up, CHECK FOR LEAKS in one or more ways: Apply soapy water to connections. Look for bubbles. Listen for hiss of escaping gas. Feel for extreme cold. Smell for rotten egg odor. Never use a flame. Do not use if leaking.
- Use as a lighting appliance only.
- Never alter in any way or use with any device or part not expressly approved by Coleman.
- Never use as a space heater.
- Always use in upright position. Protect cylinder from excess heat.

⚠ WARNING

- This product is fueled by propane gas. Propane gas is invisible, odorless, and flammable. An odorant is normally added to help detect leaks and can be described as a "rotten egg" smell. The odorant can fade over time so leaking gas is not always detectable by smell alone.
- Propane gas is heavier than air and leaking propane will sink to the lowest level possible. It can ignite by ignition sources including matches, lighters, sparks or open flames of any kind many feet away from the original leak. Use only propane gas set up for vapor withdrawal.
- Propane gas should be stored or used in compliance with local ordinances and codes or with ANSI/NFPA 58. Turn off propane when not in use.

⚠ WARNING



BURN HAZARD

- Never leave lantern unattended when hot or in use.
- Keep out of reach of children.

⚠ DANGER



CARBON MONOXIDE HAZARD

- This lantern is a combustion appliance. All combustion appliances produce carbon monoxide (CO) during the combustion process. This product is designed to produce extremely minute, non-hazardous amounts of CO if used and maintained in accordance with all warnings and instructions. Do not block air flow into or out of the lantern.
- Carbon Monoxide (CO) poisoning produces flu-like symptoms, watery eyes, headaches, dizziness, fatigue and possibly death. You can't see it and you can't smell it. It's an invisible killer. If these symptoms are present during operation of this product get fresh air immediately!
- For outdoor use only.
- Never use inside house, camper, tent, vehicle or other unventilated or enclosed areas. This lantern consumes air (oxygen) and produces carbon monoxide (CO). Do not use in unventilated or enclosed areas to avoid endangering your life.

⚠ WARNING

Not for home or recreational vehicle use. We cannot foresee every use which may be made of our products.

Check with your local fire safety authority if you have questions about use.

Other standards govern the use of fuel gases and heat producing products for specific uses. Your local authorities can advise you about these.

- Never refill disposable cylinders.
- Use the preset regulator that came with the lantern. Do not attempt to adjust.
- Use only Coleman® accessories or parts. During lantern set-up, check all fittings for leaks using soapy water. Never use a flame.

Technical Characteristics

Input: 5,000 BTU/h

Category: Pressure regulated propane

Fuel: 16.4 oz. disposable propane cylinders

Regulator: 2600

To Set Up

⚠ DANGER



CARBON MONOXIDE HAZARD

- For outdoor use only.
- Never use inside house, camper, tent, vehicle or other unventilated or enclosed areas. This lantern consumes air (oxygen) and produces carbon monoxide (CO). Do not use in unventilated or enclosed areas to avoid endangering your life.

⚠ CAUTION

SERVICE SAFETY

- Keep all connections and fittings clean. Inspect propane cylinder and lantern propane connections for damage before attaching.
- During set up, check all connections and fittings for leaks using soapy water. Bubbles indicate a leak. Never use a flame.

- Remove lantern parts from package. Be sure to remove the foam wrap that surrounds the globe and the four foam spacers that are located on the chrome-plated rails. It is not necessary to disassemble the Ventilator and Globe Frame Assembly.

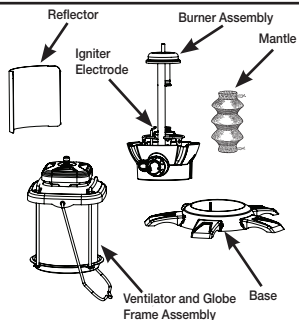

To Tie On Mantle

⚠ WARNING

Replace any mantle with a hole in it. A hole can cause lantern to overheat and create a hazard. Never operate lantern without heat shield.

- Always use genuine Coleman® #95 size mantles.
- If using Insta-Clip® II tabbed mantles, follow the instructions on the mantle package.
- If using original wire clip mantles, attach MANTLE to BURNER TUBE and LOWER MANTLE SUPPORT. Be sure clips engage grooves. (Fig. 1 and 2)

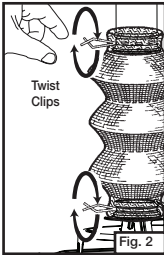
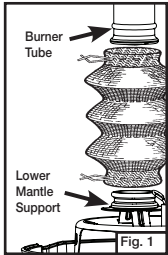

- Light bottom of mantle evenly. Burn until nothing but white ash remains. Once the mantle has been burned, it is very fragile. Be careful not to touch it with finger or match. (Fig. 3)

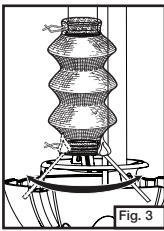

- Replace Ventilator and Globe Frame Assembly. (Fig. 4)

NOTE: When re-installing Ventilator and Globe Frame Assembly onto lantern be sure not to contact mantle clip. Mantle may be dislodged from groove.

- Complete assembly. (Fig. 5)

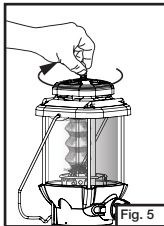
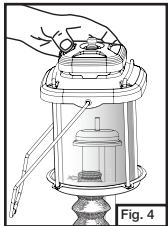

To Light

⚠ CAUTION

SERVICE SAFETY

- Keep all connections and fittings clean. Inspect propane cylinder and lantern propane connections for damage before attaching.
- During set up, check all connections and fittings for leaks using soapy water. Bubbles indicate a leak. Never use a flame.

⚠ WARNING

If you smell gas:

1. Do not attempt to light appliance.
2. Extinguish any open flame.
3. Disconnect from fuel supply.
4. Call 1-800-835-3278.

⚠ DANGER



EXPLOSION - FIRE HAZARD

- Propane is heavier than air and can accumulate in low places. If you smell gas, leave the area immediately.
- Always attach or detach propane source outdoors; never while lantern is lighted, near flame, pilot lights, other ignition sources or while lantern is hot to touch.
- Always light and use lantern outdoors.
- This lantern must not be exposed to flammable vapors or liquids during lighting.
- This lantern is very hot during use and can ignite flammables too close to the mantles. Keep flammables at least 12 inches from the sides and 48 inches from the top of the lantern. Keep gasoline and other flammable liquids and vapors well away from lantern.

⚠ WARNING



BURN HAZARD

- Never leave lantern unattended when hot or in use.
- Keep out of reach of children.

NOTES:

1. Use Coleman® 16.4 oz. disposable propane cylinders. The LP-gas cylinder(s) used with lanterns must be constructed and marked in accordance with the specifications for LP-gas cylinders of the U.S. Department of Transportation or Transport Canada, CAN/CSA B339.
2. Replace any mantle with a hole in it. A hole can cause lantern to overheat and create a hazard. Never operate lantern without heat shield.

- Take lantern outdoors away from ignition sources.
- Turn fuel valve off. (Fig. 6)
- Remove protective cap from top of propane cylinder. Save cap for use in storing. (Fig. 7)

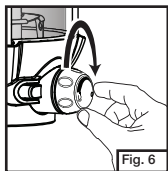

Fig. 6

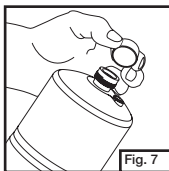

Fig. 7

- Screw propane cylinder into lantern. Take care not to cross-thread. Hand tighten only. (Fig. 8)
- Unfold cylinder base as shown.
- Place cylinder securely in lantern base. (Fig. 9)

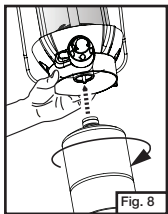

Fig. 8

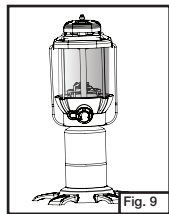

Fig. 9

- Assemble reflector to back of lantern. Align grooves on reflector with the two back rails. Push reflector until it snaps onto back rails. (Fig. 10 and 11)
- Storage position. Reflector snaps to the beads on the back of collar. (Fig. 12 and 13)

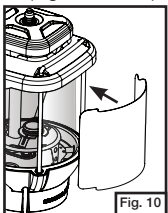

Fig. 10

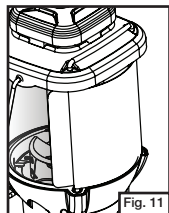

Fig. 11

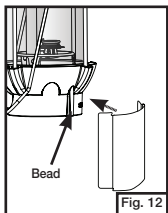

Fig. 12

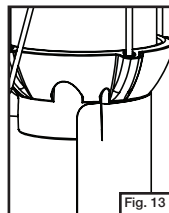

Fig. 13

⚠ CAUTION

SERVICE SAFETY

- Keep all connections and fittings clean. Inspect propane cylinder and lantern propane connections for damage before attaching.
- During set up, check all connections and fittings for leaks using soapy water. Bubbles indicate a leak. Never use a flame.

INSTASTART™

Electronic Ignition Lantern

- Turn fuel valve on. Push the green igniter button and a spark should jump between the electrode and lower mantle support and ignite the mantle. (Fig. 14)

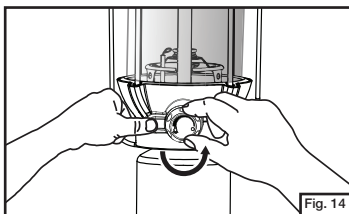

Fig. 14

NOTE: If lantern does not light after pushing the igniter button a few times, repeat above step after turning fuel valve completely off. If the lantern is wet due to rain, high humidity, etc., the valve may not spark. Use match lighting procedure as follows.

Match Light Lantern

- Push lighted match through lighting hole, hold near mantle and open fuel valve fully. (Fig. 15)

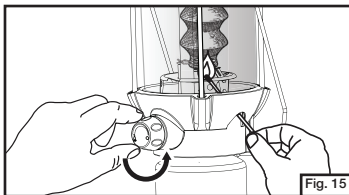

Fig. 15

- Brightness can be adjusted with fuel valve. (Fig. 16)

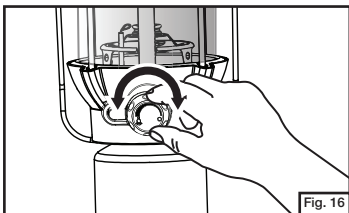
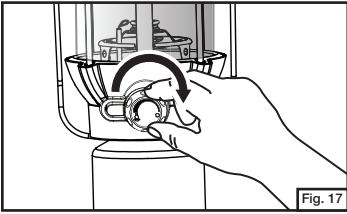

Fig. 16

To Turn Off

- Turn fuel valve off. (Fig. 17)



To Store

⚠ DANGER



EXPLOSION - FIRE HAZARD

- Never store propane near high heat, open flames, pilot lights, direct sunlight, other ignition sources or where temperatures exceed 120 °F (49 °C).
- The cylinder must be disconnected when the lantern is in storage.

- Make sure lantern is cool.
- Move lantern away from flame (including pilot lights) and other ignition sources.
- Remove propane cylinder from lantern. (Fig. 18)
- Replace protective cap on propane cylinder.
- Invert base and place on collar for storage. (Fig. 19)

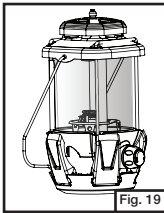

Things You Should Know

1. Always have a spare set of Coleman® Mantles. Once burned, a mantle is fragile and can be damaged if touched or dropped.
2. Wipe clean with soft cloth and mild dish detergent. Do not use abrasives.
3. The usual storage areas for camping and picnic equipment are the basement, attic, or garage. To avoid the accumulation of dust, cobwebs, etc., that is common in these storage areas, place your lantern in a plastic bag and seal it with a rubber band.
4. During operation, carry the lantern using the bail.
5. If your lantern burns with a yellow smoky flame, check the burner and air tube for spider webs.
6. If not completely satisfied with the performance of this product, please call one of the numbers listed on the cover of this manual.

www.coleman.com

Parts List

Item	Part No.	Description
1	5010000812	Ventilator w/ Nut
2	5010000814	Rail w/ two screws
3	5010000811	Globe (Clear)
4	5010000576	Heat Shield
5	2500A1381	Bail Handle
6	5010000816	Knob w/ Screw and Cover
7	5010000813	Folding Base
8	#95 Size	Tube Style Mantle

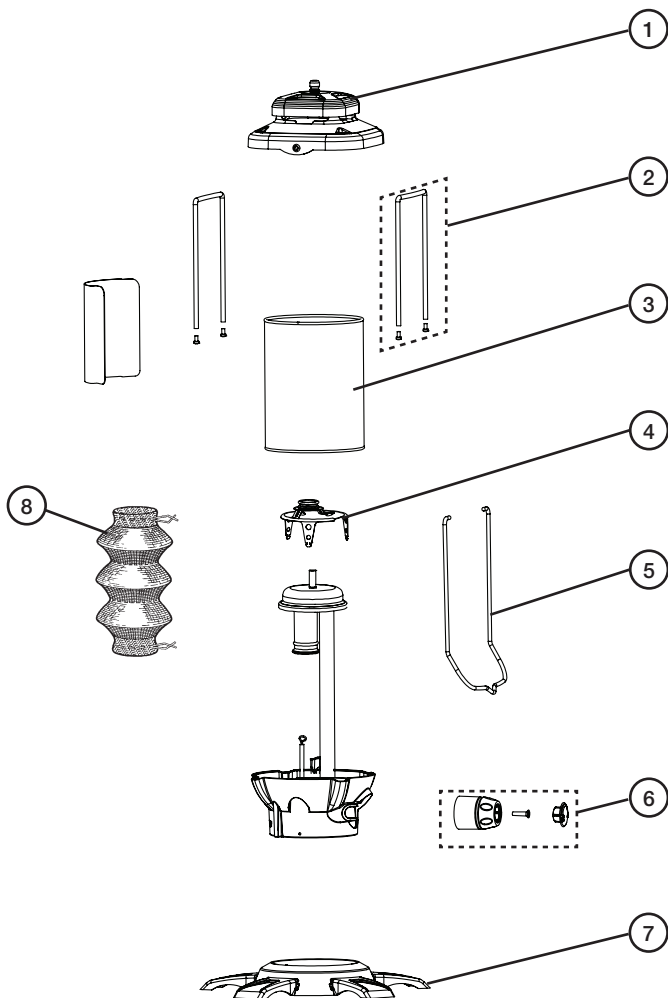

Warranty

Limited Three Year Warranty

The Coleman Company, Inc. ("Coleman") warrants that for a period of three (3) years from the date of original retail purchase, this product will be free from defects in material and workmanship. Coleman, at its option, will repair or replace this product or any component of the product found to be defective during the warranty period. Replacement will be made with a new or remanufactured product or component. If the product is no longer available, replacement may be made with a similar product of equal or greater value. This is your exclusive warranty.

This warranty is valid for the original retail purchaser from the date of initial retail purchase and is not transferable. Keep the original sales receipt. Proof of purchase is required to obtain warranty performance. Coleman dealers, service centers, or retail stores selling Coleman® products do not have the right to alter, modify or in any way change the terms and conditions of this warranty.

What This Warranty Does Not Cover

This warranty does not cover normal wear of parts, parts that are not genuine Coleman® parts, or damage resulting from any of the following: negligent use or misuse of the product; commercial use of the product; use contrary to the operating instructions; disassembly, repair or alteration by anyone other than Coleman or an authorized service center. Further, the warranty does not cover Acts of God, such as fire, flood, hurricanes and tornadoes. Warranty void if damage to the product results from the use of a part other than a genuine Coleman® part.

COLEMAN SHALL NOT BE LIABLE FOR DEFECTS THAT ARE CAUSED BY THE USE OF UNAUTHORIZED PARTS OR SERVICE. COLEMAN SHALL NOT BE LIABLE FOR ANY INCIDENTAL OR CONSEQUENTIAL DAMAGES CAUSED BY THE BREACH OF ANY EXPRESS OR IMPLIED WARRANTY OR CONDITIONS. EXCEPT TO THE EXTENT PROHIBITED BY APPLICABLE LAW, ANY IMPLIED WARRANTY OF MERCHANTABILITY OR FITNESS FOR A PARTICULAR PURPOSE IS LIMITED IN DURATION TO THE DURATION OF THE ABOVE WARRANTY OR CONDITIONS. SOME STATES, PROVINCES, OR JURISDICTIONS DO NOT ALLOW THE EXCLUSION OR LIMITATION OF INCIDENTAL OR CONSEQUENTIAL DAMAGES OR LIMITATIONS ON HOW LONG AN IMPLIED WARRANTY LASTS, SO THE ABOVE LIMITATIONS OR EXCLUSION MAY NOT APPLY TO YOU. THIS WARRANTY GIVES YOU SPECIFIC LEGAL RIGHTS, AND YOU MAY ALSO HAVE OTHER RIGHTS THAT VARY FROM STATE TO STATE OR PROVINCE TO PROVINCE.

How to Obtain Warranty Service

Your product must be under warranty in order to obtain warranty service. If your product is defective and is within your warranty period, contact us at 1-800-835-3278 (TDD 1-316-832-8707) in order to receive a return authorization. Do not return product to Coleman without authorization. You will be directed to attach a tag to the product that includes your name, address, daytime telephone number and description of the problem. Include a copy of the original sales receipt. **Carefully package the product and send insured by UPS, FedEx Ground or Parcel Post with shipping and insurance prepaid to:**

For products purchased in the United States:

The Coleman Company, Inc.
3600 North Hydraulic
Wichita, KS 67219 U.S.A.

For products purchased in Canada:

Sunbeam Corporation (Canada) Limited
DBA Jarden Consumer Solutions
20B Hereford Street
Brampton, ON L6Y 0M1

The cost of transporting the product to Coleman for warranty service is the responsibility of the purchaser.

Do not mail products with fuel in tanks, or with disposable propane cylinders.

DO NOT RETURN THIS PRODUCT TO THE PLACE OF PURCHASE.

If you have any questions regarding this warranty please call 1-800-835-3278 or TDD 1-316-832-8707 in the United States or 1-800-387-6161 in Canada.

POUR VOTRE SÉCURITÉ

Si vous sentez le gaz:

- 1. Ne pas tenter d'allumer l'appareil.**
- 2. Éteindre toute flamme nue.**
- 3. Couper l'alimentation en gaz à l'appareil.**

POUR VOTRE SÉCURITÉ

Ne pas entreposer ni utiliser d'essence ni d'autres vapeurs ou liquides inflammables à proximité de cet appareil ou de tout autre appareil.

Ce manuel contient des renseignements importants quant à l'assemblage, au fonctionnement et à l'entretien de ces lanternes à propane. De nombreux renseignements de sécurité sont fournis sur cette page puis un peu partout dans le reste des instructions. Faites tout particulièrement attention lorsque vous voyez les symboles suivants:

« **⚠ DANGER** », « **⚠ AVERTISSEMENT** » et « **⚠ ATTENTION** ».

Gardez ce manuel pour le consulter au besoin et pour apprendre aux nouveaux utilisateurs à employer l'appareil. Compulsez les instructions de concert avec les étiquettes apposées sur le produit.

Des précautions de sécurité sont indispensables en présence de tout appareil mécanique ou à gaz propane. Des précautions sont nécessaires pour l'utilisation, le rangement et l'entretien. Utiliser cet appareil avec tous les soins qui lui sont dus réduira les risques de blessures corporelles ou de dommages matériels.

Les symboles ci-après reviennent régulièrement dans les instructions. Tenez compte de ces précautions, elles sont impératives lors de l'utilisation de tout appareil mécanique ou à gaz propane.

⚠ DANGER

DANGER indique une situation dangereuse qui, si elle n'est pas contournée, entraînera la mort ou des blessures graves.

⚠ AVERTISSEMENT

AVERTISSEMENT signale une situation potentiellement dangereuse qui, si elle n'est pas évitée, peut entraîner la mort ou des blessures graves.

⚠ ATTENTION

ATTENTION dénote un danger potentiel qui, s'il n'est pas contourné, risque d'entraîner des blessures corporelles peu graves à moyennes ou des dommages matériels.

⚠ DANGER



MONOXYDE DE CARBONE

- **Cet appareil peut produire du monoxyde de carbone, un gaz inodore.**
- **L'utilisation de l'appareil dans des espaces clos peut entraîner la mort.**
- **Ne jamais utiliser cet appareil dans un espace clos comme un véhicule de camping, une tente, une automobile ou une maison.**

⚠ DANGER

- L'inobservation des précautions et instructions fournies avec ces lanternes peut entraîner mort, blessures corporelles graves et dommages ou pertes matériels, par suite des risques d'incendie, d'explosion, de brûlures, d'asphyxie, ou d'intoxication oxycarbonée.
- Si vous avez besoin d'aide ou de renseignements – notice d'emploi ou étiquettes, par exemple – contactez The Coleman Company, Inc.

PROPOSITION 65 DE LA CALIFORNIE:

AVERTISSEMENT: Le propane et les sous-produits de la combustion du propane contiennent des produits chimiques reconnus par l'État de la Californie comme pouvant causer le cancer, des malformations congénitales ou présenter d'autres dangers pour la reproduction.

⚠ DANGER



RISQUE D'EXPLOSION ET D'INCENDIE

- Ne rangez jamais le propane au soleil, près de chaleur, flammes, veilleuses ou source d'inflammation, ou dans un endroit où la température puisse dépasser 120 °F (49 °C).
- Plus lourd que l'air, le gaz propane s'accumule au ras du sol. Éloignez-vous immédiatement de l'endroit si vous sentez le gaz.
- Ne fixez ou détachez pas la bouteille de gaz quand la lanterne est chaude ou allumée, ou près de flammes, veilleuses et sources d'inflammation.
- Une lanterne qui fonctionne peut être source d'inflammation. Ne l'utilisez pas dans les lieux qui contiennent ou peuvent contenir des substances combustibles volatiles ou en suspension, des produits tels essence, solvants, dissolvants, poussières ou produits chimiques indéterminés.
- Dégagements min. aux produits combustibles: 12 po (30 cm) des côtés et 48 po (120 cm) du haut.
- N'obstruez pas le flux d'air de combustion ou de ventilation.
- Lorsqu'elle fonctionne de la manière appropriée, la lanterne produit une lumière d'un blanc vif.

⚠ ATTENTION

ENTRETIEN DE SÉCURITÉ

- N'employez que du propane destiné à être soutiré et utilisé à l'état gazeux.
- Gardez raccords et garnitures propres. Examinez les raccords de la bouteille de propane et de la lanterne pour déceler tout dommage avant le montage.
- Au montage, RECHERCHEZ LES FUITES d'une ou de plusieurs façons: appliquez une solution savonneuse aux raccordements. Regardez s'il se forme des bulles. Écoutez s'il chuinte du gaz. Touchez pour sentir le froid extrême. Utilisez votre nez, jamais une flamme, pour détecter l'odeur typique d'œuf pourri. S'il y a une fuite, ne vous servez pas de l'appareil.
- Ne l'utilisez que pour l'éclairage.
- Ne le modifiez pas et ne lui ajoutez pas de pièces que ne conseille pas Coleman.
- Ne convient pas au chauffage d'appoint.
- Posez la lanterne d'aplomb. Protégez le propane de la grande chaleur.

⚠ AVERTISSEMENT

- Cet appareil brûle le propane, un gaz incolore, inodore et inflammable auquel est généralement ajouté un odorisant donnant une odeur « d'œuf pourri » pour faciliter la détection des fuites. L'odorant pouvant s'estomper avec le temps, il serait insensé de se fier uniquement à son odorat pour déceler les fuites.
- Plus lourd que l'air, le propane qui fuit s'accumule à ras du sol et peut être enflammé par des sources d'inflammation – allumettes, briquets, étincelles ou flammes nues, par ex. – éloignées de la fuite. Ne vous servez que de gaz propane destiné à être soutiré pour utilisation à l'état gazeux.
- Le propane doit être stocké et utilisé selon les codes et règlements municipaux ou, faute de codes, à la norme ANSI/NFPA 58. Fermez le gaz entre utilisations.

⚠ AVERTISSEMENT



RISQUE DE BRÛLURES

- Ne laissez jamais la lanterne sans surveillance lorsqu'elle fonctionne ou est chaude.
- Gardez la lanterne hors de portée des enfants.

⚠ DANGER



RISQUE D'OXYCARBONISME

- Cette lanterne est un appareil à combustion. Tous les appareils à combustion génèrent de l'oxyde de carbone (CO). Cet appareil est conçu pour produire des quantités infimes et inoffensives de CO s'il est employé et entretenu conformément aux avertissements et instructions. N'enrayez pas le flux d'air vers la lanterne ou à partir de la lanterne.
- Les symptômes de l'oxycarbonisme (CO) rappellent la grippe: maux de tête, yeux larmoyants, vertige, fatigue, voire mort. Incolore et inodore, le CO tue. En présence de ces symptômes lors de l'utilisation de l'appareil, sortez immédiatement au grand air.
- Cet appareil est uniquement destiné à l'air libre.
- Ne l'employez jamais dans tente, habitation, caravane, véhicule ou autres endroits non aérés ou clos. La lanterne épuise l'oxygène de l'air et génère de l'oxyde de carbone (CO). Pour ne pas mettre votre vie en danger, ne vous en servez jamais dans les endroits sans ventilation ou fermés.

⚠ AVERTISSEMENT

Ne convient pas à l'utilisation dans maisons ou véhicules de plaisance. Nous ne pouvons prévoir tous les emplois auxquels soient soumis nos produits. **Consultez les autorités de sécurité incendie pour toute question quant à l'utilisation.** D'autres normes régissent l'emploi des produits qui génèrent gaz combustibles ou chaleur à des fins spécifiques. Les autorités municipales vous renseigneront.

- Ne rechargez pas les bouteilles jetables.
- Servez-vous du régulateur pré réglé fourni. Ne tentez pas de l'ajuster.
- Ne vous servez que d'accessoires ou pièces Coleman®. Lors du montage de la lanterne, recherchez les fuites aux connexions en utilisant de l'eau savonneuse, jamais avec une flamme.

Caractéristiques techniques

Puissance d'entrée : 5 000 BTU/H
Catégorie : Propane à pression régulière
Alimentation : Bouteilles de propane jetables de 465 g/16,4 oz.
Régulateur : 2600

Assemblage

⚠ DANGER



RISQUE D'OXYCARBONISME

- Est uniquement destinée à l'air libre.
- Ne l'utilisez jamais dans maison, caravane, tente, véhicule ou autre lieu clos et sans aération. La lanterne épuise l'oxygène de l'air et émet du monoxyde de carbone (CO). Pour ne pas mettre votre vie en danger, ne l'employez pas dans les endroits sans ventilation ou fermés.

⚠ ATTENTION

ENTRETIEN DE SÉCURITÉ

- Gardez tous raccords et raccords immaculés. Examinez les raccords de la bouteille de propane et de la lanterne pour déceler tout dommage avant la connexion.
- Lors du montage, vérifiez toutes les connexions et tous les raccords à l'eau savonneuse, jamais avec une flamme. Des bulles signalent une fuite.

- Déballiez toutes les pièces de la lanterne. Assurez-vous d'enlever l'enveloppe de mousse qui recouvre le globe ainsi que les quatre autres morceaux de mousse situés sur les barres chromées. Il n'est pas nécessaire de démonter l'Ensemble ventilateur et globe.

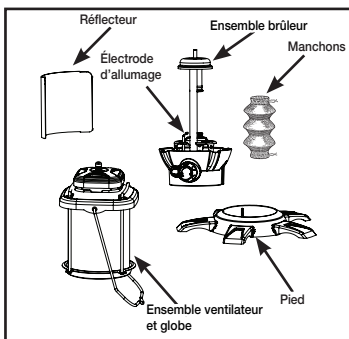

Fixation des manchon

⚠ AVERTISSEMENT

Remplacez tout manchon troué. Un trou peut faire surchauffer la lanterne et entraîner un risque d'incendie. Ne faites jamais fonctionner la lanterne sans que son pare-chaaleur ne soit convenablement en place.

- Utilisez toujours les manchons authentiques Coleman® no 95.
- Lors de l'emploi de manchons à patte Insta-Clip® II, observez les instructions qui sont fournies sur l'emballage.
- Pour les manchons de marque à pince en métal, fixez le MANCHON au TUBE du BRÛLEUR et au SUPPORT INFÉRIEUR DU MANCHON. Veillez à ce que les pinces s'adaptent bien dans les rainures à cet effet. (Fig. 1 et 2)

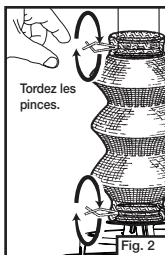
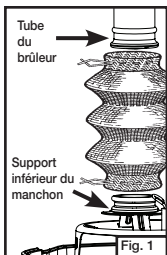

- Enflamez uniformément le manchon et laissez-le brûler. Après le flambage un manchon se révèle très fragile. Veillez à ne surtout pas le toucher du doigt ou avec une allumette. (Fig. 3)

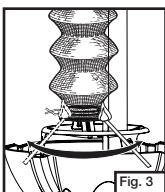

- Remettez en place l'Ensemble ventilateur et globe. (Fig. 4)
REMARQUE: Lorsque vous remettez en place l'Ensemble ventilateur et globe sur la lanterne, assurez-vous de ne pas toucher à la pince du manchon. Le manchon peut se déloger des rainures.
- Terminez l'assemblage de la lanterne. (Fig. 5)

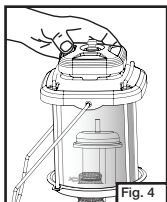

Allumage

⚠ ATTENTION

ENTRETIEN DE SÉCURITÉ

- Gardez tous les raccords et raccords immaculés. Examinez les raccords de la bouteille de propane et de la lanterne pour détecter tout dommage avant la connexion.
- Lors du montage, vérifiez les connexions et les raccords à l'eau savonneuse, jamais avec une flamme. Des bulles signalent une fuite.

⚠ AVERTISSEMENT

Que faire si vous sentez une odeur de gaz:

1. Ne tentez pas d'allumer l'appareil.
2. Éteignez toute flamme.
3. Coupez l'alimentation en gaz à la source.
4. Appelez le 1-800-835-3278.

⚠ DANGER



RISQUE D'EXPLOSION ET D'INCENDIE

- Plus lourd que l'air, le propane s'accumule au ras du sol. Si vous sentez le gaz, quittez aussitôt l'endroit.
- Fixez et détachez toujours la source d'alimentation en plein air, jamais quand la lanterne est chaude ou allumée, près de flammes, veilleuses ou autres sources d'inflammation.
- Allumez et utilisez toujours la lanterne en plein air.
- Ne l'exposez pas à des vapeurs ou liquides inflammables durant l'allumage.
- Très chaude lorsqu'elle fonctionne, la lanterne peut enflammer les articles combustibles placés près des manchons. Gardez les articles inflammables à au moins 12 po (30 cm) des côtés et 48 po (120 cm) du dessus. Gardez l'essence et les autres liquides inflammables à une bonne distance de la lanterne.

⚠ AVERTISSEMENT



RISQUE DE BRÛLURES

- Surveillez assidûment la lanterne quand elle est chaude ou fonctionne.
- Gardez-la hors de portée des enfants.

REMARQUES:

1. Servez-vous de propane Coleman® en bouteilles de 16,4 oz / 465 g – les bouteilles utilisées avec les lanternes doivent être fabriquées et lisiblement marquées, conformément aux exigences pour bouteilles de GPL du Ministère des Transports des États-Unis ou de la norme CAN/CSA B339 de Transport Canada.

2. Remplacez tout manchon troué. Un trou peut faire surchauffer la lanterne, ce qui présente un danger. N'employez jamais la lanterne sans son pare-chaueur.

- Portez la lanterne à l'air libre, loin des sources d'inflammation.
- Réglez la commande à l'arrêt. (Fig. 6)
- Enlevez le bouchon de la bouteille de propane; gardez-le pour le remettre en fin d'emploi. (Fig. 7)

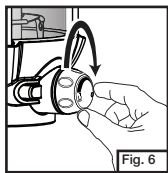

Fig. 6

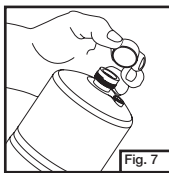

Fig. 7

- Fixez la bouteille à la lanterne; serrez à la main, sans fausser le filetage. (Fig. 8)
- Dépliez le pied tel qu'illustré.
- Placez solidement la bouteille dans le pied de la lanterne. (Fig. 9)

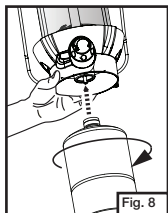

Fig. 8

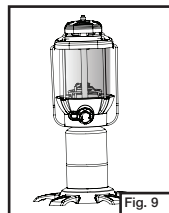

Fig. 9

- Fixez le réflecteur à l'arrière de la lanterne. Alignez les rainures du réflecteur avec les deux barres arrière. Appuyez sur le réflecteur jusqu'à ce qu'il s'immobilise d'un coup sec sur les barres. (Fig. 10 et 11)
- Position de rangement. Le réflecteur s'attache d'un coup sec aux nervures derrière le col. (Fig. 12 et 13)

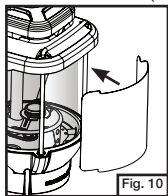

Fig. 10

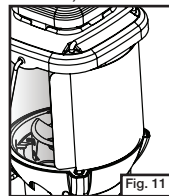

Fig. 11

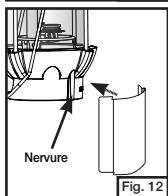

Fig. 12

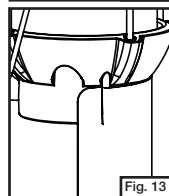

Fig. 13

⚠ ATTENTION

ENTRETIEN DE SÉCURITÉ

- Raccords et garnitures doivent être immaculés. Examinez la bouteille de propane ainsi que la lanterne pour déceler tout dommage avant les raccorder.
- Lors de l'assemblage, vérifiez tous les raccordements à l'eau savonneuse – jamais avec une flamme. Des bulles signalent une fuite.

Allumage électronique INSTASTART™

- Ouvrez la commande. Pressez l'allumeur rouge – une étincelle devrait jaillir entre l'électrode et le support inférieur et enflammer le manchon. (Fig. 14)

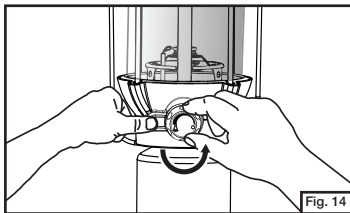

Fig. 14

REMARQUE: Si la lanterne ne s'allume pas après plusieurs pressions sur l'allumeur, répétez la directive ci-dessus après avoir fermé la commande. Si la lanterne est mouillée (pluie, temps très humide, ou autre), il est possible qu'il ne se produise pas d'étincelle. Dans ce cas, suivez les directives d'allumage avec une allumette.

Allumage – par allumette

- Introduisez une allumette enflammée par le trou d'allumage, approchez-la du manchon et ouvrez le bouton de commande en grand. (Fig. 15)

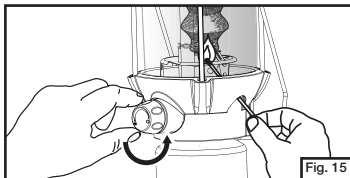

Fig. 15

- L'intensité de la lumière peut être ajustée grâce au bouton de commande. (Fig. 16)

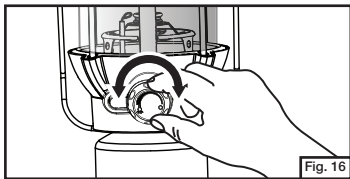

Fig. 16

Extinction

- Réglez la commande à l'arrêt. (Fig. 17)



Rangement

⚠ DANGER



RISQUE D'EXPLOSION ET D'INCENDIE

- Ne rangez jamais le propane au soleil, près de chaleur, flammes, veilleuses ou source d'inflammation, ou dans un endroit où la température puisse dépasser 120 °F (49 °C).
- La bouteille de gaz doit être séparée de la lanterne pour le rangement.

- Attendez que la lanterne ait refroidi.
- Éloignez la lanterne des flammes (y compris des veilleuses) et des autres sources d'inflammation. (Fig. 18)
- Séparez la bouteille de propane de la lanterne.
- Rebouchez la bouteille de propane.
- Retournez le pied et repliez ses sections articulées sur le collet pour ranger la lanterne. (Fig. 19)

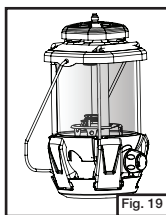

Renseignements essentiels

1. Munissez-vous toujours d'un jeu de manchons de rechange Coleman®. Très fragiles après le flambage, les manchons peuvent facilement être endommagés s'ils sont effleurés ou échappés.
2. Essuyez la lanterne avec un linge doux et du détergent pour vaisselle. Ne vous servez en aucun cas de produits récurants.
3. Hors saison, si vous rangez vos articles de camping et de pique-nique au sous-sol, dans le grenier ou au garage, placez la lanterne dans un sac en plastique fermé par un caoutchouc afin qu'elle ne s'empoussiére pas et ne se recouvre pas de toiles d'araignées.
4. Durant le fonctionnement, tenez la lanterne par son anse pour la transporter.
5. Si la lanterne brûle avec une flamme jaunâtre et enfumée, assurez-vous qu'il n'y ait pas de toiles d'araignées dans le brûleur et le tuyau d'air.
6. Si vous n'êtes pas entièrement satisfait du rendement de ce produit, vous pouvez nous en faire part en appelant l'un des numéros de téléphone donnés en couverture.

www.coleman.com

Nomenclature

N° Numéro de pièce Désignation

1	5010000812	Ventilateur et bouton sphérique
2	5010000814	Barre munie de deux vis
3	5010000811	Globo (Transparent)
4	5010000576	Écran thermique
5	2500A1381	Anse
6	5010000816	Bouton de commande avec visse et capuchon
7	5010000813	Pied de lanterne pliant
8	#95 Size	Manchon en forme de tube

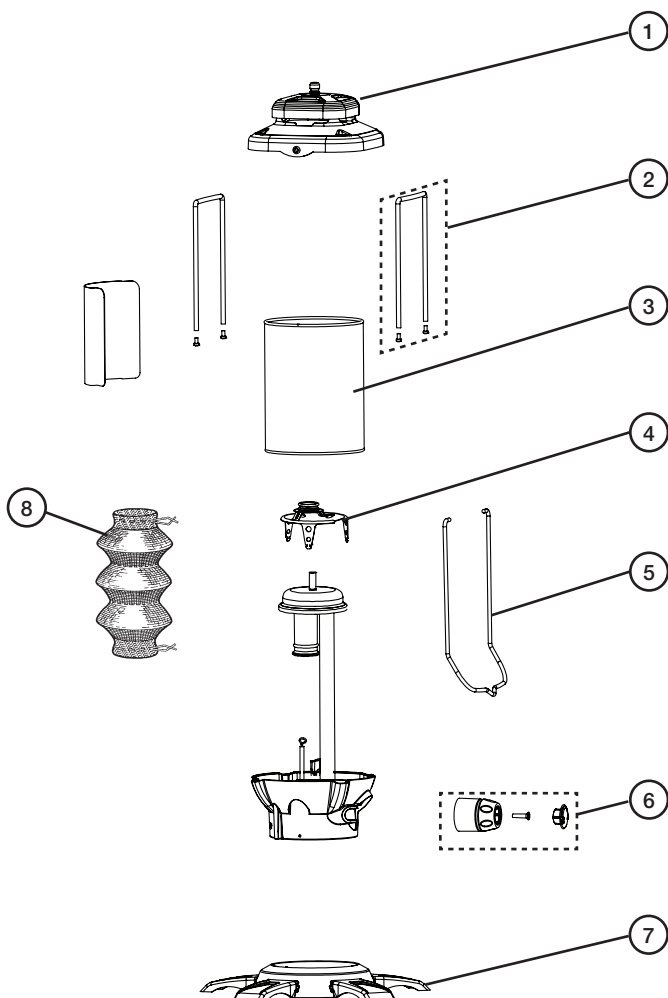

Garantie limitée de trois ans

The Coleman Company, Inc. (« Coleman ») garantit cet article contre tout vice de matériau et de fabrication pendant une période de trois (3) ans courants à compter de la date de l'achat. Coleman se réserve le droit de choisir entre réparer ou remplacer cet article ou toute pièce de celui-ci dont la défektivité a été constatée au cours de la période de garantie. Le remplacement se fera au moyen d'un produit neuf ou remanufacturé ou bien d'une pièce neuve ou remanufacturée. Si l'article n'est plus disponible, il sera remplacé par un article semblable, de valeur égale ou supérieure. La présente constitue votre garantie exclusive.

Cette garantie n'est valable que pour l'acheteur au détail original à partir de la date de l'achat au détail initial et elle n'est pas transférable. Veuillez conserver le reçu d'achat original. La preuve d'achat est exigée pour tout service couvert par la garantie. Les concessionnaires Coleman, les centres de service et les détaillants qui vendent des articles Coleman® n'ont pas le droit d'altérer, de modifier ou de changer d'une manière quelconque les modalités de cette garantie.

Ce que ne couvre pas cette garantie

Cette garantie ne couvre pas l'usure normale des pièces, les pièces autres que les pièces authentiques Coleman® ou l'endommagement attribuable à toute raison suivante: à la négligence, à l'utilisation abusive du produit, à l'utilisation commerciale du produit, au non-respect du mode d'emploi, au démontage et à la réparation ou à l'altération par quiconque, sauf Coleman ou un centre de service agréé Coleman. Cette garantie ne couvre pas non plus les cas de force majeure comme incendies, inondations, ouragans et tornades. La garantie est automatiquement annulée si l'endommagement du produit découle de l'utilisation d'une pièce autre qu'une pièce de marque Coleman®.

COLEMAN N'ASSUME AUCUNE RESPONSABILITÉ POUR LES VICES RÉSULTANT DE L'EMPLOI DE PIÈCES NON AUTORISÉES OU DE RÉPARATIONS EXÉCUTÉES PAR UN PERSONNEL NON AUTORISÉ. COLEMAN DÉCLINE TOUTE RESPONSABILITÉ EN CAS DE DOMMAGES ACCESSOIRES OU INDIRECTS RÉSULTANT DU NON-RESPECT DE TOUTE GARANTIE OU CONDITION EXPLICITE OU IMPLICITE. SAUF DANS LA MESURE INTERDITE PAR LA LÉGISLATION PERTINENTE, TOUTE GARANTIE IMPLICITE DE QUALITÉ COMMERCIALE OU D'APPLICATION À UN USAGE PARTICULIER EST LIMITÉE À LA DURÉE DE LA GARANTIE OU CONDITION CI-DESSUS. CERTAINS ÉTATS ET CERTAINES PROVINCES OU JURIDICTIONS INTERDISSENT D'EXCLURE OU DE LIMITER LES DOMMAGES ACCESSOIRES OU INDIRECTS, OU NE PERMETTENT PAS LA LIMITATION DE LA DURÉE D'APPLICATION DE LA GARANTIE IMPLICITE, DE SORTE QUE VOUS POUVEZ NE PAS ÊTRE ASSUJETTIS AUX LIMITES OU EXCLUSIONS ÉNONCÉES CI-DESSUS. CETTE GARANTIE VOUS CONFÈRE DES DROITS JURIDIQUES PRÉCIS ET VOUS POUVEZ AVOIR D'AUTRES DROITS, CES DROITS VARIANT D'UN ÉTAT OU D'UNE PROVINCE À L'AUTRE.

Comment obtenir le service prévu par la garantie

Votre produit doit être couvert par la garantie afin d'obtenir le service de garantie. Si votre produit est défectueux et qu'il est encore couvert par la garantie, communiquez avec nous au 1-800-835-3278 (TDD 1-316-832-8707) afin d'obtenir une autorisation de retour. Ne retournez pas le produit à Coleman sans autorisation. On vous demandera de fixer une étiquette au produit qui comprendra votre nom, adresse, numéro de téléphone le jour et une description du problème. Ajoutez une copie du reçu de vente d'origine. **Emballez le produit et envoyez-le assuré par UPS, FedEx Ground ou colis postal avec frais d'expédition et assurance prépayés à :**

Pour les produits achetés aux États-Unis:

The Coleman Company, Inc.
3600 North Hydraulic
Wichita, KS 67219 U.S.A.

Pour les produits achetés au Canada:

Sunbeam Corporation (Canada) Limited
DBA Jarden Consumer Solutions
20B Hereford Street
Brampton, ON L6Y 0M1

Les frais d'envoi du produit à Coleman pour obtenir le service de garantie doivent être payés par l'acheteur.

N'envoyez pas de produits dont le réservoir contient du carburant ou bien auxquels soit fixée un bouteille jetable de propane.

NE RETOURNEZ PAS CE PRODUIT AU LIEU D'ACHAT.

Si vous avez toute question quant à cette garantie, veuillez composer le 1-800-835-3278 ou le ATS 1-316-832-8707 aux États-Unis, et le 1-800-387-6161 au Canada.

PARA SU SEGURIDAD

Si usted huele gas:

- 1. No intente encender el aparato.**
- 2. Extinga cualquier llama abierta.**
- 3. Desconecte el suministrador de combustible.**

PARA SU SEGURIDAD

No almacene o use gasolina ni otros líquidos que contengan vapores inflamables cerca de este o cualquier otro aparato.

Este manual contiene información importante acerca del ensamblaje, funcionamiento y mantenimiento de estas lámparas de propano. La información general de seguridad se presenta en estas primeras páginas y también está localizada a través del manual. Debe prestar atención particular a la información acompañada por el símbolo de alerta de seguridad “**⚠ PELIGRO**”, “**⚠ ADVERTENCIA**”, “**⚠ PRECAUCION**”.

Guarde este manual como uso de referencia en el futuro y para educar a nuevos usuarios acerca de este producto. Este manual debe ser leído en conjunto con las etiquetas en el producto.

Las precauciones de seguridad son esenciales cuando se usa cualquier equipo mecánico o de abastecimiento de propano. Estas precauciones son necesarias cuando se usa, guarda y se le da servicio. El usar este equipo con el respeto y la precaución que se demanda reducirá las posibilidades de daños personales o daños a la propiedad.

Los siguientes símbolos mostrados abajo se usan extensivamente a través del manual. Siempre preste atención a las precauciones, ya que son esenciales cuando se usa un equipo mecánico o abastecido por propano.

⚠ PELIGRO

PELIGRO indica una situación de riesgo inmediata la cual, si no se evita, resultará en muerte o daños serios.

⚠ ADVERTENCIA

ADVERTENCIA indica una situación de riesgo potencial la cual, si no se evita, puede resultar en muerte o daños serios.

⚠ PRECAUCION

PRECAUCIÓN indica una situación potencialmente peligrosa la cual, si no se evita, puede resultar en heridas personales moderadas o menores, o daño a la propiedad.

⚠ PELIGRO



RIESGO DE MONOXIDO DE CARBONO

- **Este aparato puede producir monóxido de carbono, el cual no tiene olor.**
- **Usarlo en un área cerrada puede causarle la muerte.**
- **Nunca use este aparato en un área cerrada como son los camper, tiendas de campaña, autos o en la casa.**

⚠ PELIGRO

- El no cumplir con las precauciones e instrucciones provistas con estas lámparas puede resultar en muerte, heridas graves en el cuerpo y pérdida de propiedad o daños causados por los peligros de incendio, explosión, quemaduras, asfixia y/o envenenamiento por monóxido de carbono.
- Si usted necesita asistencia o información tales como un manual de instrucción o etiquetas, póngase en contacto con la compañía Coleman Company, Inc.

PROPOSICION 65 DE CALIFORNIA:

ADVERTENCIA: Este combustible y los derivados de la combustión de este combustible, contienen químicos conocidos en el estado de California como una causa de cáncer, defectos de nacimiento u otros daños al sistema reproductivo.

⚠ PELIGRO



EXPLOSIÓN - PELIGRO DE INCENDIO

- No guarde nunca el propano cerca de calor excesivo, llamas abiertas, fuegos de piloto, luz solar directa, otras fuentes de encendido o donde las temperaturas excedan los 120 °F (49 °C).
- El propano es más pesado que el aire y se puede acumular en los lugares bajos. Si usted huele gas, abandone inmediatamente el área.
- No instale o reemplace nunca el tanque de propano mientras la lámpara esté prendida, cerca de una llama, fuegos de piloto, otras fuentes de encendido o mientras la lámpara esté caliente al tacto.
- Durante su funcionamiento, este producto puede ser una fuente de encendido. No use nunca la lámpara en sitios que contengan o puedan contener combustibles volátiles o que se puedan transmitir a través del aire o productos tales como gasolina, solventes, disolventes de pintura, partículas de polvo o químicos desconocidos.
- Los espacios mínimos de separación de los materiales combustibles son: 12 pulgadas (30.5 cm) de distancia de los lados y a 48 pulgadas (1.2 metros) de la parte superior.
- No obstruya el flujo de la combustión o de la ventilación del aire.
- El funcionamiento correcto de una lámpara produce una llama brillante blanca.

⚠ PRECAUCION

SEGURIDAD DE SERVICIO

- Use solamente el propano preparado para separación de vapor.
- Mantenga limpias todas las conexiones y terminales. Antes de conectar, inspeccione por daños el cilindro de propano y las conexiones de la lámpara de propano.
- Durante el montaje, **COMPRUEBE SI HAY FUGAS** de una o más formas: Aplique agua jabonosa en las conexiones. Mire si se producen burbujas. Escuche por un ruido de gas escapando. Sienta si hay un frío extremo. Huela por un olor a huevo podrido. No use nunca una llama. No la use si hay una fuga.
- Úsela solamente como un aparato para alumbrar.
- No altere nunca en ninguna manera ni la use con ningún aparato o pieza que no esté expresamente aprobado por Coleman.
- No la use nunca como un calefactor de área.
- Úsela siempre parada en posición derecha. Proteja el cilindro del calor excesivo.

⚠️ ADVERTENCIA

- Este producto está abastecido por gas propano. El gas propano es invisible, inodoro e inflamable. Normalmente se le añade un odorante para ayudar a detectar las fugas y el olor se puede describir como a "huevo podrido". El odorante puede desaparecer con el tiempo así es que la fuga de gas no siempre puede ser detectada solo por el olor.
- El gas propano es más pesado que el aire y la fuga de gas propano descenderá al nivel del suelo más bajo posible. Este puede encenderse por fuentes de encendido incluyendo los fósforos, encendedores, chispas o llamas abiertas de cualquier clase aunque estén alejadas a muchos pies de distancia de la fuga original. Use solamente gas propano preparado para extraer el vapor.
- El gas propano debe ser guardado o usado en cumplimiento con las ordenanzas y códigos locales o con el ANSI/NFPA 58. Apague el propano cuando no lo esté usando.

⚠️ ADVERTENCIA



PELIGRO DE QUEMADURAS

- No deje nunca la lámpara desatendida cuando esté caliente o en uso.
- Manténgala fuera del alcance de los niños.

⚠️ PELIGRO



PELIGRO DE MONOXIDO DE CARBONO

- Esta lámpara es un aparato de combustión. Todos los aparatos de combustión producen monóxido de carbono (CO) durante el proceso de combustión. Este producto está diseñado para producir cantidades extremadamente diminutas y no peligrosas de (CO) si se usa y se mantiene de acuerdo con todas las advertencias e instrucciones. No bloquee el flujo de aire hacia dentro o hacia afuera de la lámpara.
- El envenenamiento con monóxido de carbono (CO) produce síntomas parecidos a la influenza (gripe), ojos llorosos, dolores de cabeza, mareos, fatiga y posiblemente la muerte. Usted no lo puede ver u oler. Es un asesino invisible. Si estos síntomas se presentan durante el funcionamiento de este producto. ¡Consiga aire fresco inmediatamente!
- Solamente para uso al aire libre.
- No la use nunca dentro de la casa, camper, tienda de campaña, vehículo u otras áreas cerradas o sin ventilación. Esta lámpara consume aire (oxígeno) y produce monóxido de carbono (CO). No la use dentro de áreas cerradas o sin ventilación para evitar poner su vida en peligro.

⚠️ ADVERTENCIA

No se debe usar dentro de la casa o en vehículos de recreación. Nosotros no podemos prever cada uso que se pueda hacer de nuestros productos. Consulte con su autoridad local de seguridad contra incendios si tiene preguntas acerca del uso. Otras normas gobiernan el uso de gases de combustible y productos que producen calor para usos específicos. Sus autoridades locales le pueden aconsejar acerca de estas.

- No rellene nunca los cilindros desechables.
- Use el regulador montado por la fábrica que viene con la lámpara. No intente hacerle ajustes.
- Use solamente piezas y accesorios Coleman®. Durante el montaje de la lámpara, use agua jabonosa para revisar todos los terminales por si hubiera fugas. No use nunca una llama.

Características Técnicas

Consumo: 5,000 BTU/H
Categoría: Propano de presión regulada.
Combustible: Use los cilindros desechables de propano de 16.4 onzas (0.46 kg).
Regulador: 2600

Para Armar

⚠ PELIGRO



PELIGRO DE MONOXIDO DE CARBONO

- Para uso al aire libre solamente.
- No la use nunca dentro de la casa, camper, tienda de campaña, vehículo u otras áreas sin ventilación o cerradas. Esta lámpara consume aire (oxígeno) y produce monóxido de carbono (CO). No la use en áreas sin ventilación o cerradas para evitar poner en peligro su vida.

⚠ PRECAUCIÓN

SEGURIDAD DE SERVICIO

- Mantenga limpias todas las conexiones y terminales. Antes de conectar, inspeccione por daños el cilindro de propano y las conexiones de la lámpara de propano.
- Cuando la esté armando, revise todas las conexiones y los terminales usando agua jabonosa por si hubieran fugas. Si se producen burbujas, esto indica que hay una fuga. No use nunca una llama.

- Extraiga todas las piezas de la lámpara del empaque. Asegúrese de quitar la envoltura de espuma que rodea el globo y los cuatro separadores de espuma localizados en los rieles cromados. No es necesario desarmar el conjunto de armazón de globo y ventilador.

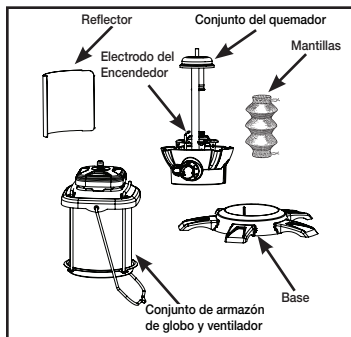

Para Atar las Mantillas

⚠ ADVERTENCIA

Reemplace cualquier mantilla que tenga algún agujero. Un agujero puede causar que la lámpara se sobrecaliente y crear peligro. No haga funcionar nunca la lámpara sin el protector para el calor.

- Use siempre mantillas genuinas marca Coleman® tamaño #95.
- Si usa mantillas Insta-Clip® II, siga las instrucciones en el paquete de la mantilla.
- Si usa mantillas originales con ganchos de alambre, sujete la MANTILLA al TUBO DEL QUEMADOR y al SOPORTE INFERIOR PARA LA MANTILLA. Asegúrese que los ganchos encajen en las ranuras.

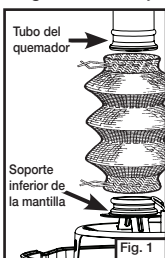

- Encienda la mantilla uniformemente y déjela quemar. Una y otra vez la mantilla ha sido incinerada se pone muy frágil. Tenga cuidado en no tocarla con el dedo o fósforo.

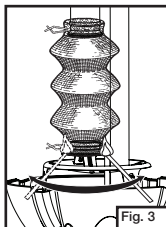

- Reemplace el conjunto del armazón de globo y ventilador. (Fig. 4)
NOTA: Al volver a instalar el conjunto de armazón de globo y ventilador en la lámpara, asegúrese de no tocar la el gancho de la mantilla. La mantilla podría salir de la ranura.
■ Termine de ensamblar la lámpara. (Fig. 5)

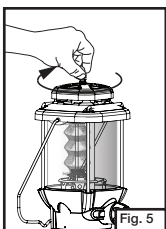
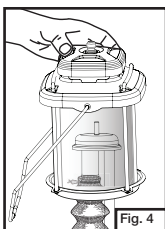

Para Encender

⚠ PRECAUCION

SEGURIDAD DE SERVICIO

- Mantenga limpias todas las conexiones y terminales. Antes de conectar, inspeccione por daños el cilindro de propano y las conexiones de la lámpara de propano.
- Cuando la esté armando, revise todas las conexiones y los terminales usando agua jabonosa por si hubieran fugas. Si se producen burbujas, esto indica que hay una fuga. No use nunca una llama.

⚠ ADVERTENCIA

Si usted huele gas:

1. No intente encender el aparato.
2. Extinga cualquier llama abierta.
3. Desconecte el suministrador de combustible.
4. Llamar al 1-800-835-3278.

⚠ PELIGRO



EXPLOSIÓN - RIESGO DE FUEGO

- El propano es más pesado que el aire y se puede acumular en los lugares bajos. Si usted huele gas, abandone inmediatamente el área.
- Conecte o desconecte siempre las fuentes de propano al aire libre; nunca lo haga mientras la lámpara esté encendida, cerca de una llama, fuegos de piloto, otras fuentes de encendido o cuando la lámpara esté caliente al tacto.
- Encienda y use siempre la lámpara al aire libre.
- Esta lámpara no debe ser expuesta a vapores o líquidos inflamables durante su encendido.
- Esta lámpara se pone muy caliente durante su uso y puede encender artículos inflamables que estén demasiado cerca de las mantillas. Mantenga los artículos inflamables por lo menos a 12 pulgadas (30.5 cm.) de distancia de los lados y a 48 pulgadas (1.2 metros) de la parte superior de la lámpara. Mantenga la gasolina y otros vapores y líquidos inflamables muy lejos de la lámpara.

⚠ ADVERTENCIA



PELIGRO DE QUEMADURAS

- No deje nunca la lámpara desatendida cuando esté caliente o en uso.
- Manténgala fuera del alcance de los niños.

NOTAS:

1. Use los cilindros desechables de propano Coleman® de 16.4 onzas (408.2 gramos). El (los) cilindro(s) de gas de propano líquido usado(s) con las lámparas debe(n) ser construido(s) y hecho(s) de acuerdo con las especificaciones para los cilindros de gas de propano líquido del Departamento de Transportes de los Estados Unidos o Transporte del Canadá, CAN/CSA B339.
 2. Reemplace cualquier mantilla que tenga algún agujero. Un agujero puede causar que la lámpara se sobrecaliente y crear riesgos. No haga funcionar nunca la lámpara sin el escudo contra el calor.
- Lleve la lámpara afuera lejos de fuentes de encendido.
 - Gire la válvula a "off" (apagado). (Fig. 6)
 - Enrosque el cilindro de propano a la lámpara. Tenga cuidado en no dañar la rosca. Ajuste solamente a mano. (Fig. 7)

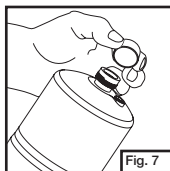
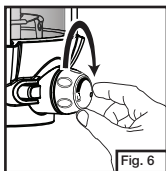

- Enrosque el cilindro de propano a la lámpara. Tenga cuidado en no dañar la rosca. Ajuste solamente a mano. (Fig. 8)
- Despliegue la base del cilindro como se muestra.
- Ponga el cilindro asegurado en la base de la lámpara. (Fig. 9)

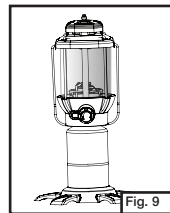
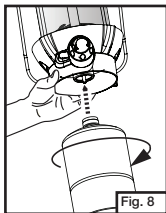

- Ensamble el reflector en la parte trasera de la lámpara. Alinee las ranuras del reflector con los dos rieles traseros. Empuje el reflector hasta que enganche en los rieles traseros. (Fig. 10 y 11)
- Posición de almacenamiento. El reflector se engancha en los rebordes de la parte trasera del collarín. (Fig. 12 y 13)

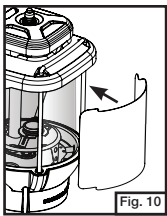

Fig. 10

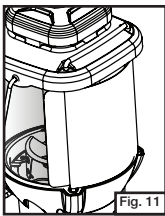

Fig. 11

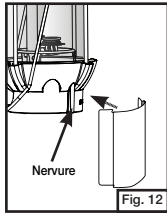

Fig. 12

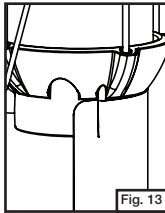

Fig. 13

Lámpara de Encendido con Fósforo

- Ponga un fósforo encendido a través del orificio de encender; sosténgalo cerca de la mantilla y abra completamente la válvula de combustible. (Fig. 15)

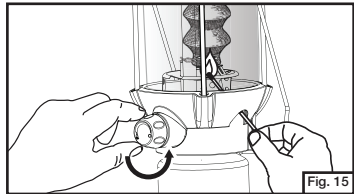

Fig. 15

- El brillo puede ajustarse con la válvula de combustible. (Fig. 16)

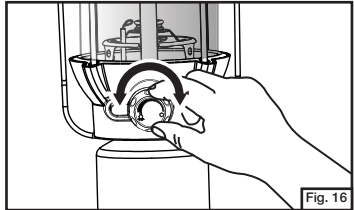

Fig. 16

⚠ PRECAUCION

SEGURIDAD DE SERVICIO

- Mantenga limpias todas las conexiones y los terminales. Antes de conectar inspeccione el cilindro de propano y las conexiones del propano de la lámpara por si estuvieran dañados.
- Mientras la arma, usando agua jabonosa revise todas las conexiones y los terminales por si hubieran fugas. Si hay burbujas indican que hay una fuga. No use nunca una llama.

INSTASTART™

Lámpara de Encendido Electrónico

- Abra girando la válvula de combustible. Empuje el botón rojo del encendedor y deberá saltar una chispa entre el electrodo y el soporte inferior de la mantilla encendiendo la mantilla. (Fig. 14)

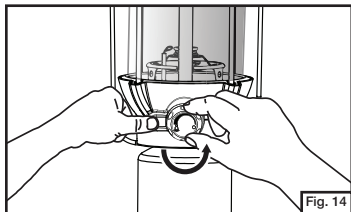

Fig. 14

NOTA: De no encender la lámpara, repetir el paso anterior después de haber cerrado la válvula de combustible. Si la lámpara no enciende después de haber oprimido el botón del encendedor varias veces, repita el paso anterior después de haber cerrado girando la válvula de combustible.

Para Apagarla

- Cierre la válvula de combustible. (Fig. 17)

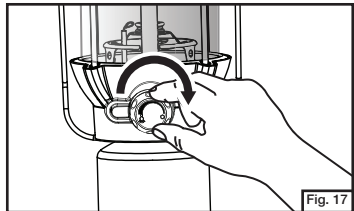

Fig. 17

Para Guardarla

⚠ PELIGRO



EXPLOSIÓN - RIESGO DE FUEGO

- No guarde nunca el propano cerca de calor excesivo, llamas expuestas, pilotos de encendido, luz solar directa, otras fuentes de encendido o cuando las temperaturas excedan de 120 °F (49 °C).
- El cilindro debe ser desconectado cuando guarde la lámpara.

- Asegúrese que la lámpara esté fría.
- Aleje la lámpara de llamas (incluyendo los mecheros pilotos) y otras fuentes de encendido.
- Quite el cilindro de propano de la lámpara. (Fig. 18)
- Coloque la lámpara y la base dentro del estuche asegurándose que el estuche cubra la base. (Fig. 19).

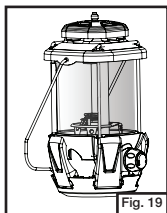

Cosas Que Usted Debe Saber

1. Tenga siempre a mano un juego de repuesto de mantillas Coleman®. Una vez quemada, una mantilla es frágil y se puede dañar si se toca o se cae.
2. Limpie con un paño suave y con detergente suave de lavar platos. No use abrasivos.
3. Los sitios comunes para guardar equipos de campamento y excursión son un sótano, ático o garaje. Para evitar la acumulación de polvo, telarañas, etc., que son comunes en estas áreas, ponga su lámpara en una bolsa de plástico y séllela con una banda elástica.
4. Durante el funcionamiento, lleve la lámpara cargándola por el asa.
5. Si su lámpara produce una llama humeante amarilla, revise el quemador y el tubo del aire para ver si tienen telarañas.
6. Si no está completamente satisfecho con el funcionamiento de este producto, por favor llame a uno de los números listados en la cubierta de este manual.

www.coleman.com

Lista de Piezas

No.	Número de Pieza	Descripción
1	5010000812	Ventilador con tuerca
2	5010000814	Riel con dos tornillos
3	5010000811	Globo (transparente)
4	5010000576	Protector contra el calor
5	2500A1381	Asa
6	5010000816	Perilla con tornillo y cubierta
7	5010000813	Base plegable
8	Tamaño #95	Mantilla tipo tubo

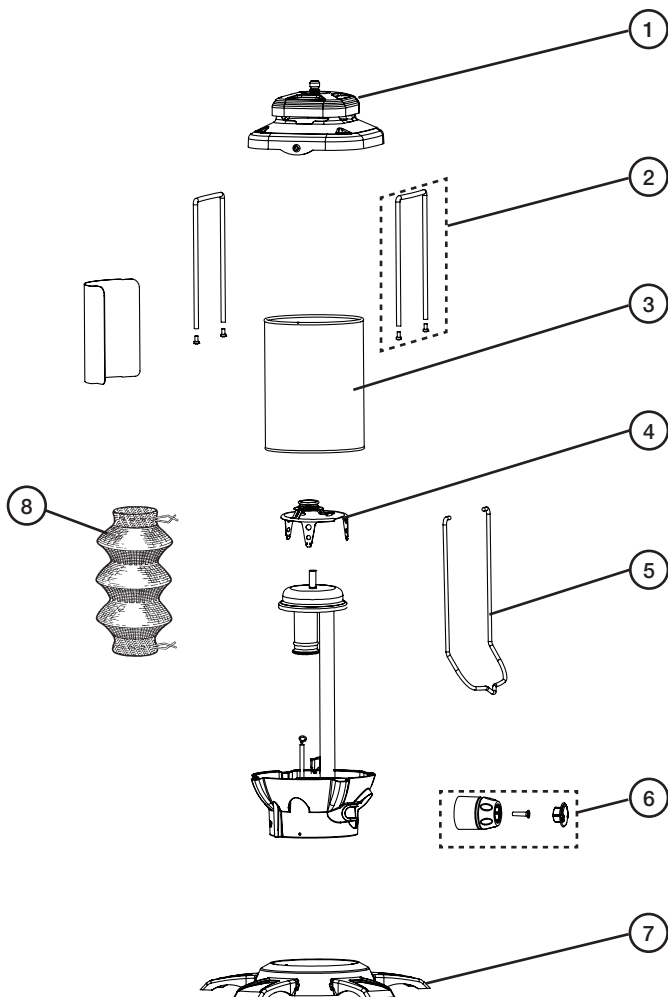

Garantía Limitada de Tres Años

The Coleman Company, Inc. ("Coleman") garantiza que por un periodo de tres (3) años a partir de la fecha original de compra, este producto estará libre de defectos en material y construcción. Coleman, a su discreción, reparará o reemplazará este producto o cualquier componente del producto que esté defectuoso durante el periodo de la garantía. Cualquier reemplazo será hecho con un producto o componente nuevo o refabricado. Si el producto no se encuentra disponible, el reemplazo se podrá hacer con un producto similar de igual o mayor valor. Esta es su garantía exclusiva.

Esta garantía es válida para el comprador original desde la fecha de la compra inicial y no es transferible. Guarde su recibo de compra. Prueba de recibo de compra es requerido para obtener ejecución de la garantía. Los comerciantes de Coleman, centros de servicio o las tiendas al por menor que venden artículos Coleman® no tienen el derecho de alterar, modificar o cambiar de ninguna otra manera los términos y condiciones de esta garantía.

Lo Que Esta Garantía No Cubre

Esta garantía no cubre el desgaste normal de las piezas, piezas que no sean genuinas de Coleman® ni daño resultante por las siguientes causas; uso negligente o uso incorrecto del producto; uso comercial de este producto, uso contrario a las instrucciones de operación, desmontaje, reparación o alteración por cualquiera que no sea Coleman o un centro de servicio autorizado. Además, la garantía no cubre Fuerzas Naturales tales como son fuego, inundaciones, huracanes y tornados. La garantía no es válida si el daño al producto es un resultado del uso de piezas que no sean piezas genuinas Coleman®.

COLEMAN NO SERA RESPONSABLE POR DEFECTOS CAUSADOS POR EL USO DE PIEZAS O SERVICIO NO AUTORIZADO. COLEMAN NO SERÁ RESPONSABLE POR NINGÚN DA—O INCIDENTAL O CONSIGUIENTE OCASIONADO POR LA VIOLACIÓN DE CUALQUIER GARANTÍA O CONDICIÓN IMPLICADA O EXPRESADA. CON EXCEPCIÓN AL LIMITE DE LO QUE PROVEE LA LEY APLICABLE, CUALQUIER GARANTÍA IMPLICADA DE COMERCIO O ADAPTACIÓN PARA UN USO EN PARTICULAR ES LIMITADA EN SU DURACIÓN A LA DURACIÓN DE LA GARANTÍA ARRIBA MENCIONADA. ALGUNOS ESTADOS, PROVINCIAS O JURISDICCIONES NO PERMITEN LA EXCLUSIÓN O LIMITACIÓN DE DA—OS INCIDENTALES O CONSIGUIENTES O LIMITACIONES REFERENTE A CUÁNTO UNA GARANTÍA LIMITADA DEBE DURAR, POR LO TANTO LAS LIMITACIONES O EXCLUSIONES ARRIBA MENCIONADAS PUEDE QUE NO SEAN APLICABLES A USTED. ESTA GARANTÍA LE PROVEE DERECHOS LEGALES EXPECÍFICOS, Y ADEMÁS PUEDE QUE USTED TENGA OTROS DERECHOS QUE VARIÁN DE ESTADO A ESTADO O DE PROVINCIA A PROVINCIA.

Como Obtener Servicio de Garantía

Su producto debe estar en garantía para obtener servicio de garantía. Si su producto presenta defectos y está dentro del período de garantía, comuníquese con nosotros al 1-800-835-3278 (TDD 1-316-832-8707) para recibir una autorización de devolución. No devuelva el producto a Coleman sin autorización. Se le indicará colocar una etiqueta en el producto con su nombre, dirección, número de teléfono diurno y una descripción del problema. Incluya una copia del recibo original de compra. **Empaque cuidadosamente el producto y envíelo asegurado por UPS, FedEx Ground o Servicio de paquetes postales con el envío y el seguro prepagados a:**

Para productos comprados en los Estados Unidos:

The Coleman Company, Inc.
3600 North Hydraulic
Wichita, KS 67219 U.S.A.

Para productos comprados en Canada:

Sunbeam Corporation (Canada) Limited
DBA Jarden Consumer Solutions
20B Hereford Street
Brampton, ON L6Y 0M1

El costo del transporte del producto a Coleman para el servicio de garantía es responsabilidad del comprador.

No envíe productos con combustible en los tanques, o con cilindros de propano desechables. **NO DEVUELVA ESTE PRODUCTO AL LUGAR DONDE LO COMPRO.**



Si usted tiene alguna pregunta sobre esta garantía favor de llamar al 1-800-835-3278 o al TDD 1-316-832-8707 en los Estados Unidos o al 1-800-387-6161 en Canadá.







The Coleman Company, Inc. • 3600 North Hydraulic • Wichita, KS 67219 U.S.A.

1-800-835-3278 TDD: 1-316-832-8707

www.coleman.com

© 2012 The Coleman Company, Inc. All rights reserved. Coleman®, , , and Insta-Clip® are registered trademarks and InstaStart™ is a trademark of The Coleman Company, Inc.

© 2012 The Coleman Company, Inc. Tous droits réservés. Coleman®, , , et Insta-Clip® sont des marques déposées, alors que InstaStart™ est une marque de commerce de The Coleman Company, Inc.

© 2012 The Coleman Company, Inc. Todos los derechos reservados. Coleman®, , , e Insta-Clip® son marcas registradas e InstaStart™ es una marca de The Coleman Company, Inc.

The Coleman Company, Inc., a Jarden Corporation company/
une compagnie de Jarden Corporation/
Una compañía de Jarden Corporation (NYSE: JAH)