

Recommended tools

Herramientas recomendadas

<p>Electric drill Taladro eléctrico</p>	<p>Tape measure Cinta métrica</p>	<p>Phillips screwdriver Destornillador Phillips</p>	<p>Drill bits Brocas de taladro</p>	<p>Wrench and socket set Juego de llave y cubo</p>
<p>Level Nivel</p>	<p>Marking tools Herramientas de marcado</p>	<p>Router* Fresadora*</p>	<p>7/64" (2,8 mm)* 1/8" (3 mm) 1/4" (6,5 mm) 5/16 (8 mm)* 7/16 (11 mm)</p>	

*Not required for all applications
*No se requiere para todas las aplicaciones

Parts in the box

Herramientas necesarias

<p>Track Vía</p>	<p>Hangers Soportes colgantes</p>	<p>Double floor guide (for non-grooved door) Guía de piso doble (para puertas no ranuradas)</p>
<p>Spacers Espaciadores</p>	<p>Hanger bolts for thinner doors Pernos colgantes para puertas más finas</p>	<p>Anti-jump discs Discos anti-salto</p>
<p>Door stops Topes de puerta</p>	<p>Single floor guide (for grooved door) Guía de piso simple (para puertas ranuradas)</p>	<p>Track fasteners Sujetadores de vía</p>



Required dimensions
Dimensiones requeridas

Maximum opening width:
Ancho máximo de abertura:

Note: If opening width is greater than 36" (914 mm), two tracks may be connected with the V980 Connecting Adaptor (not included) for bi-parting doors.

Nota: Si el ancho de abertura es superior a 36" (914 mm), se pueden conectar dos vías por medio del Adaptador de conexión V980 (no incluido) para puertas de doble hoja.

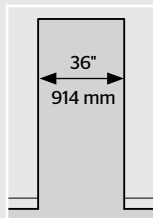

Door:
Puerta:

Width: 38" (965 mm) maximum. Must be 2" (51 mm) wider than opening width.

Height: Must be 2" (51 mm) taller than opening height.

Thickness: 1-3/8" or 1-3/4" (35 or 44 mm)

Note: Door in open position will overlap opening by 1" (25 mm).

Ancho: 38" (965 mm) máximo. Debe ser 2" (51 mm) más amplio que el ancho de abertura.

Altura: Debe ser 2" (51 mm) más elevada que la altura de abertura.

Espesor: 1-3/8" o 1-3/4" (35 o 44 mm)

Nota: La puerta en posición abierta se superpondrá con la abertura en 1" (25 mm).

1

Install header board (not included)
Instale la placa de cabecera (no incluida)

WARNING: DO NOT install track directly onto drywall. It is recommended to install a header board above the door opening.

ADVERTENCIA: NO instale vías directamente sobre paneles de yeso. Se recomienda instalar una placa de cabecera por encima de la abertura de la puerta.

A Trim a wooden header board (1x6 recommended) the same length as the track: 72" (1829 mm).

Corte una placa de cabecera de madera (se recomienda una medida de 1x6) de la misma longitud que la vía: 72" (1829 mm).

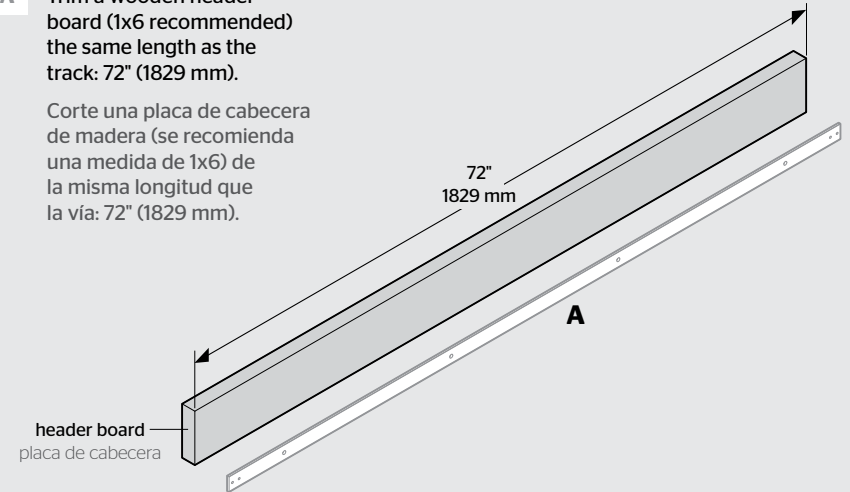

B Determine the height of your door. Utilize the dimensions shown to position the header board. Use interior screws (not included) to **secure header board to wall studs.**

Determine la altura de la puerta. Utilice las dimensiones exhibidas para posicionar la placa de cabecera. Use tornillos de interior (no incluidos) para **asegurar la placa de cabecera a los entramados de la pared.**

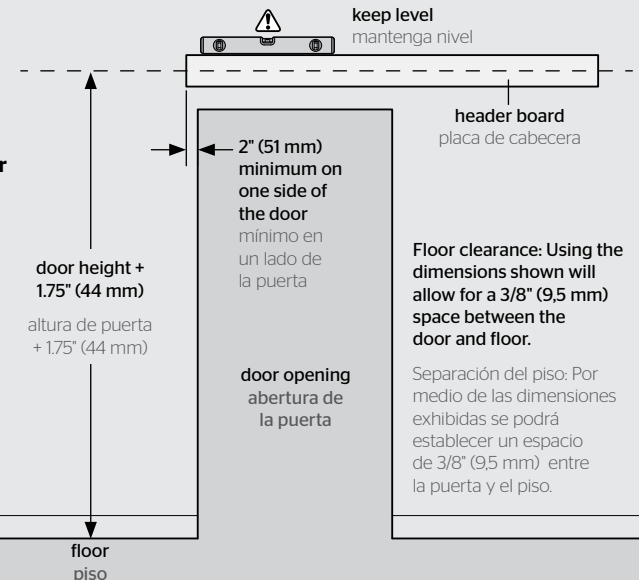

2

Install track Instale la vía



- A** Center track on the header board. Mark the large, non-slotted hole at one end of the track.

Centre la vía en la placa de cabecera. Marque el orificio grande y sin ranurar en un extremo de la vía.

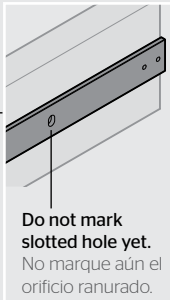

- B** Drill hole where marked and install supplied fasteners.

Perfore un orificio donde se marcó y instale los sujetadores suministrados.

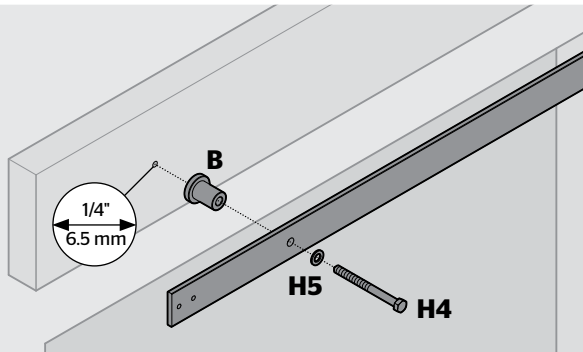

- C** Mark the center of the slotted hole on the opposite end of the track. Drill hole where marked and install supplied fasteners.

⚠ IMPORTANT: Keep track level.

Marque el centro del orificio ranurado en el extremo opuesto de la vía. Perfore un orificio donde se marcó y instale los sujetadores suministrados.

⚠ IMPORTANTE: Mantenga nivel de la vía.

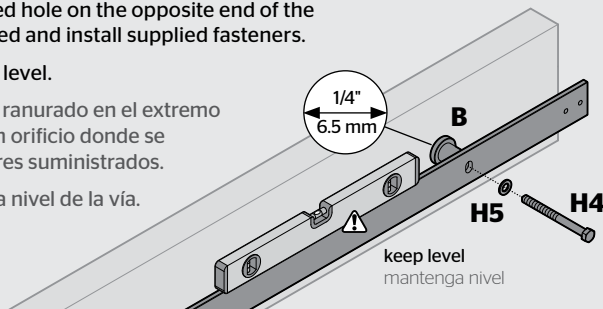

- D** Mark and drill the two center holes in the track and secure the track with the remaining fasteners.

Marque y perfore los dos orificios centrales en la vía y asegure esta última con los sujetadores restantes.

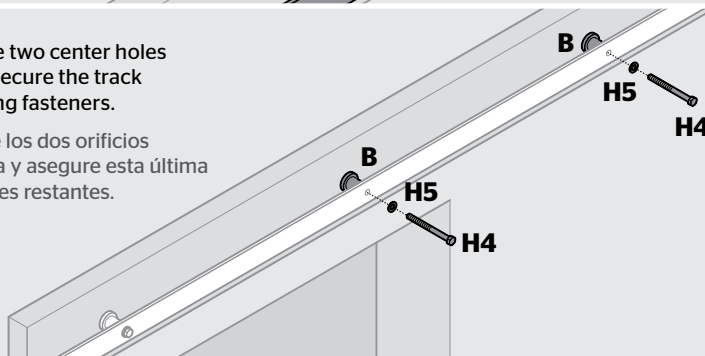

3

Prepare door (single floor guide application only) Prepara la puerta (solo la aplicación correspondiente a guía de piso simple)

Two floor guide options are included. The single floor guide requires that you mortise a groove in the bottom of the door with a router. Double floor guide does not require groove.

Se incluyen dos opciones de guía de piso. La guía de piso simple requiere encastrar una ranura en la parte inferior de la puerta con una fresadora. La guía de piso doble no requiere ranura.

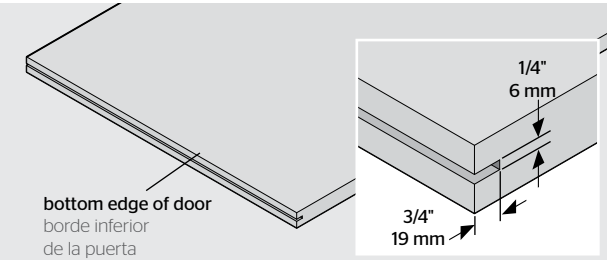

4

Install hangers Instale los soportes colgantes



- A** Position the supplied template on the front of the door, and align it with the top edge of the door. Make sure template is at least 2" (51 mm) from and parallel to the door edge. Mark holes. Repeat on the other end of the door, using the ruler on the template to make sure the distance to the door edge is the same.

Coloque la plantilla suministrada en la parte frontal de la puerta y alinéela con el borde superior de la puerta. Asegúrese de que la plantilla se encuentre por lo menos a 2" (51 mm) de y en forma paralela al borde de la puerta. Marque los orificios.

Repita el procedimiento en el otro extremo de la puerta, al utilizar la regla en la plantilla para asegurar que la distancia al borde de la puerta sea la misma.

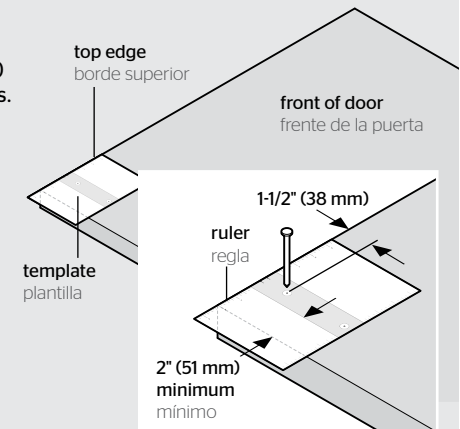

- B** Drill holes through door.

Perfore los orificios a través de la puerta

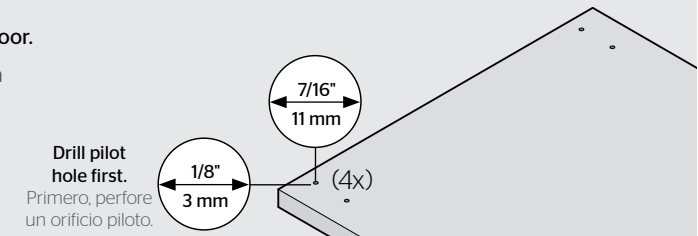

- C** Remove pre-installed fasteners from hangers.

Retire los sujetadores previamente instalados de los soportes colgantes.

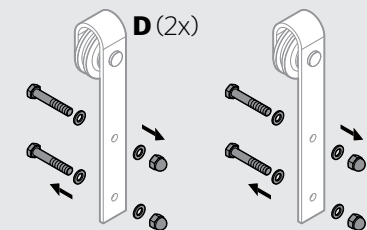

- D** Measure the thickness of the door to determine required screws for step 4E.
Mida el espesor de la puerta para determinar los tornillos necesarios para el paso 4E.

If door measures 1-3/8" (35 mm) thick, use shorter screws.

Si la puerta tiene un espesor de 1-3/8" (35 mm), utilice tornillos más cortos.

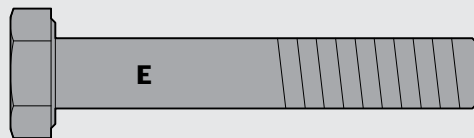

If door measures 1-3/4" (44 mm) thick, use longer screws that were installed on the hangers.

Si la puerta tiene un espesor de 1-3/4" (44 mm), utilice tornillos más largos que se instalaron en los soportes colgantes.

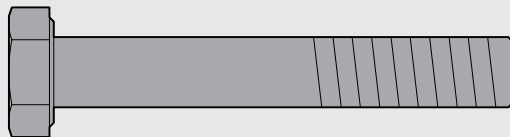

- E** Install hangers on door.
Do not overtighten.
Instale los soportes colgantes en la puerta. No ajuste en forma excesiva.

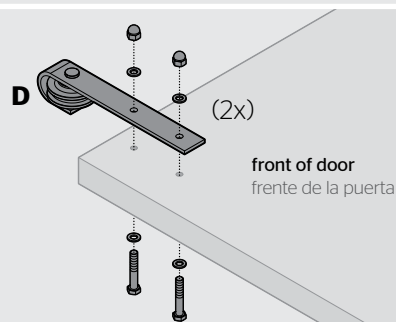

5 Install anti-jump discs Instale los discos anti-salto

- A** Center an anti-jump disc on the top edge of the door, a minimum of 2" (51 mm) away from the inside edge of the hanger. Make sure hole is closest to the front of the door.

Centra un disco anti-salto en el borde superior de la puerta, una distancia mínima de 2" (51 mm) del borde interno del soporte colgante. Asegurarse de que el orificio es más cercana al frente de la puerta.

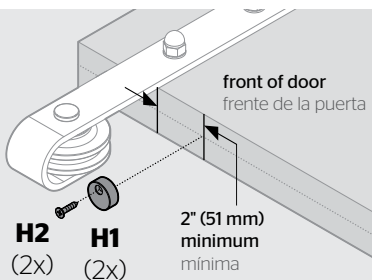

- B** Install another anti-jump disc on the opposite end of the door.
Instale otro disco anti-saltos en el extremo opuesto de la puerta.

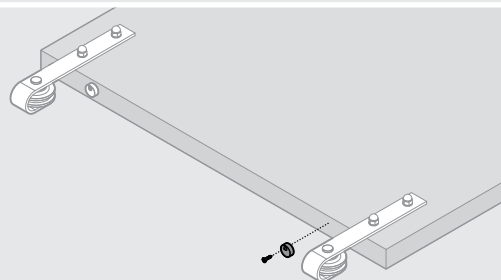

6 Place door on track Coloque la puerta sobre la vía

Rotate anti-jump discs out of the way when placing the door on the track. Make sure the door is level when installed. Test for smooth operation by sliding the door back and forth. Rotate anti-jump discs back into place.

Haga girar los discos anti-saltos fuera del paso al colocar la puerta sobre la vía. Asegúrese de que la puerta esté nivelada cuando se instala. prueba para un funcionamiento suave, deslizando la puerta de atrás y adelante. Haga girar los discos anti-saltos nuevamente hacia su lugar.

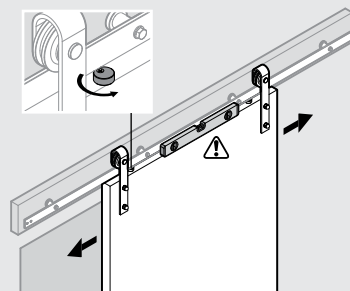

7 Install floor guide(s) Instale la(s) guía(s) de piso



- A** Slide the door as far as possible to the open position, without letting it fall off the track.

Deslice la puerta lo más lejos posible hacia la posición abierta, sin dejar que se salga de la vía.

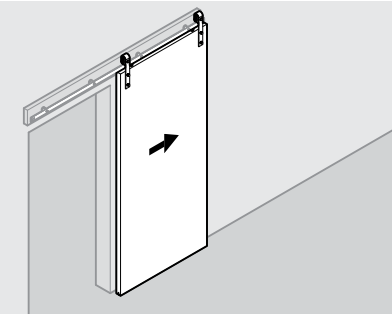

- B** Measure 1/2" (12,7 mm) from the edge of the opening, on the side closest to the open door. Center floor guide(s) on this line and align with door.

Mida 1/2" (12,7 mm) desde el borde de la abertura, en el lado más próximo a la puerta abierta. Centre la(s) guía(s) de piso en esta línea y alinee con la puerta.

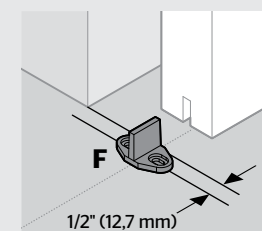

single floor guide
guía de piso simple

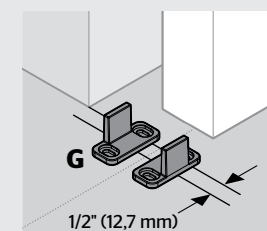

double floor guide
guía de piso doble

- C** Use floor guide(s) as a guide to drill holes in the floor. Secure floor guide(s) with provided fasteners. Use anchors (F3/G3) only in a concrete floor.

Utilice la(s) guía(s) de piso como orientación para perforar orificios en el piso. Asegure la(s) guía(s) de piso con los sujetadores suministrados. Utilice anclajes (F3/G3) solo en pisos de concreto.

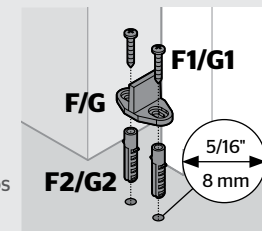

for concrete floors
para pisos de concreto

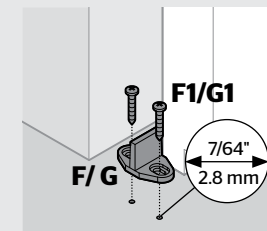

for non-concrete floors
para pisos no concretos

8

Install door stops Instale los toques de puerta

A Slide the door to the closed position so it overlaps the opening by 1" (25 mm) on both sides.

Deslice la puerta hacia la posición cerrada, de manera que se superponga con la abertura en 1" (25 mm) en ambos lados.

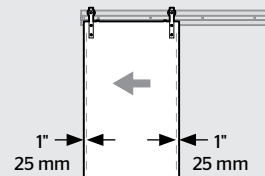

B Slide the first door stop onto the track so it touches the hanger. Tighten the set screws to secure it in place.

Deslice el primer tope de puerta por la vía para que toque el soporte colgante. Ajuste los tornillos de fijación para asegurarlo en su lugar.

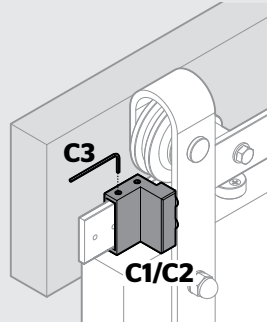

If track fasteners are in the way, see the supplied Door Stop Positioning instructions.

En caso de que se encuentren sujetadores de vía en el camino, vea las instrucciones suministradas para colocación de toques de puerta.



C Slide the door to the open position so it overlaps the opening by 1" (25 mm).

Deslice la puerta hacia la posición abierta, de manera que se superponga con la abertura en 1" (25 mm).

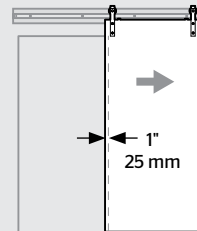

D Slide the second door stop onto the track so it touches the hanger. Tighten the set screws to secure it in place.

Deslice el segundo tope de puerta por la vía para que toque el soporte colgante. Ajuste los tornillos de fijación para asegurarlo en su lugar.

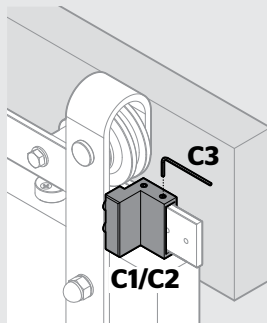

If track fasteners are in the way, see the supplied Door Stop Positioning instructions.

En caso de que se encuentren sujetadores de vía en el camino, vea las instrucciones suministradas para colocación de toques de puerta.

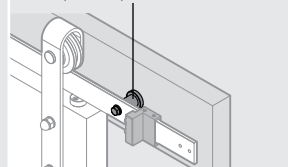
**9**

Connect multiple tracks (if needed) Conecte varias vías (si es necesario)

Use V980 Connecting Adaptor (not included) to connect multiple tracks and install bi-parting doors when the door opening is greater than 36" (914 mm).

Utilice el adaptador de conexión V980 (no incluido) para conectar varias vías e instalar puertas de doble hoja cuando la abertura de puerta sea superior a 36" (914 mm).

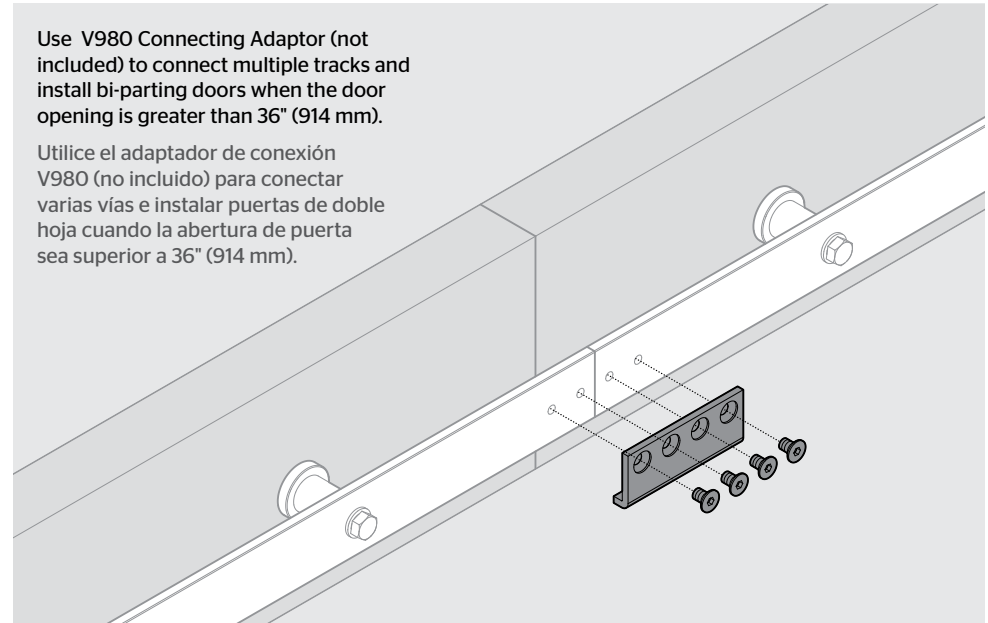
**10**

Install hole caps Instale los toques para orificios

Install hole caps in the small holes at both track ends.

Instale los toques en los orificios pequeños ambos extremos de la vía.

