

Installation Support • Soporte de instalación • Support d'installation

Personal Assistance, Product Specs, & "How-to" Questions:

Asistencia personal, especificaciones del producto y preguntas sobre "cómo hacerlo":

Aide personnelle, spécifications du produit et questions « pratico-pratiques » :

1-800-PFAUCET (732-8238)

pfisterfaucets.com/support



WARNING / ADVERTENCIA / AVERTISSEMENT

To reduce the risk of injury or property damage, read all instructions before installing product. Wear safety goggles. Product must be installed in accordance with all state & local plumbing & building codes. Call a professional if you are uncertain about installing this product.

Para disminuir el riesgo de lesiones o daños a la propiedad, lea todas las instrucciones antes de instalar el producto. Utilice gafas de seguridad. El producto deberá instalarse de acuerdo con la normativa de plomería y construcción estatal y local. Llame a un profesional si no está seguro sobre cómo instalar este producto.

Pour réduire le risque de blessures ou de dommages, lire toutes les instructions avant d'installer le produit. Portez des lunettes de sécurité. Il faut installer le produit en respectant tous les codes de construction et de plomberie locaux et d'état. Appelez un professionnel si vous n'êtes pas certain de la façon d'installer ce produit.

Required Tools
Herramientas necesarias
Outils nécessaires

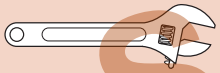

Adjustable Wrench
Llave ajustable
Clé réglable

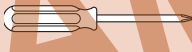

Phillips Screwdriver
Destornillador de estrella
Tournevis Phillips

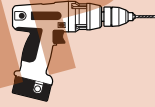

Power Drill (Bit size 1/8-1/4)
Taladro Eléctrico (tamaño 1/8-1/4)
Foreuse Électrique (taille 1/8-1/4)



Safety Goggles
Anteojos de seguridad
Lunettes de sûreté

Additional Helpful Tools
Otras herramientas útiles
Outils supplémentaires utiles

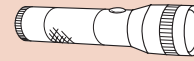

Flashlight
Linterna
Lampe De Poche



Cloth
Paño de limpieza
Chiffon

Parts in the Box • Piezas en la caja • Pieces dans la boîte

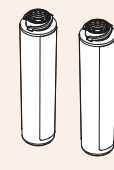
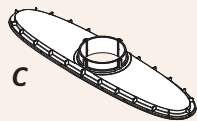
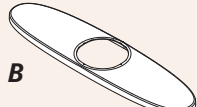
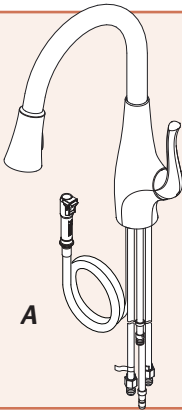

M (x2)



N (x2)

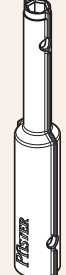

Quick Install™ Tool

1 Turn Off Water Supply • Cierre el suministro de agua • Couper l'alimentation en eau



Locate water supply inlets and shut off the water supply valves. These are usually found under the sink or near the water meter. If you are replacing an existing faucet, remove the old faucet from the sink and clean the sink surface thoroughly.

Ubique las entradas del suministro de agua y cierre las válvulas de suministro de agua. Generalmente se encuentran debajo del fregadero o cerca del medidor de agua. Si se trata de un reemplazo de grifo, quite el grifo viejo y limpie completamente la superficie del fregadero.

Recherchez les entrées d'approvisionnement et fermer les robinets. Ces robinets se trouvent généralement sous l'évier ou près du compteur d'eau. En cas de remplacement d'un robinet existant, retirez le de l'évier et nettoyer soigneusement la surface de ce dernier.

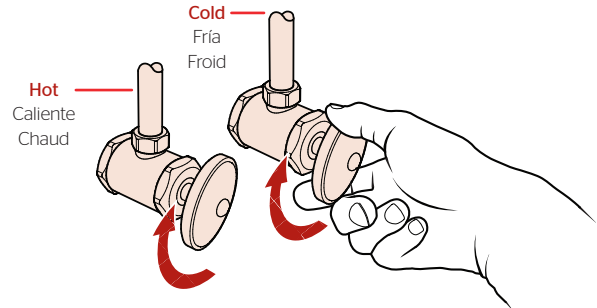

2 Prepare Faucet for installation

Prepare el Grifo para la Instalación

Préparez le Robinet pour l'Installation

No Tools Required for This Step
No se necesitan herramientas para este paso
Pas d'outil nécessaire pour cette étape

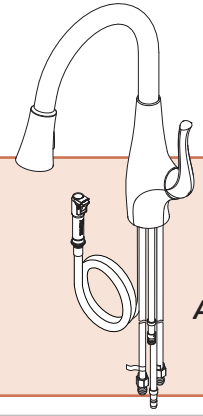

2A

Disassembly and hose position

Desmontaje y posición de la manguera

Démontage et position de tuyau

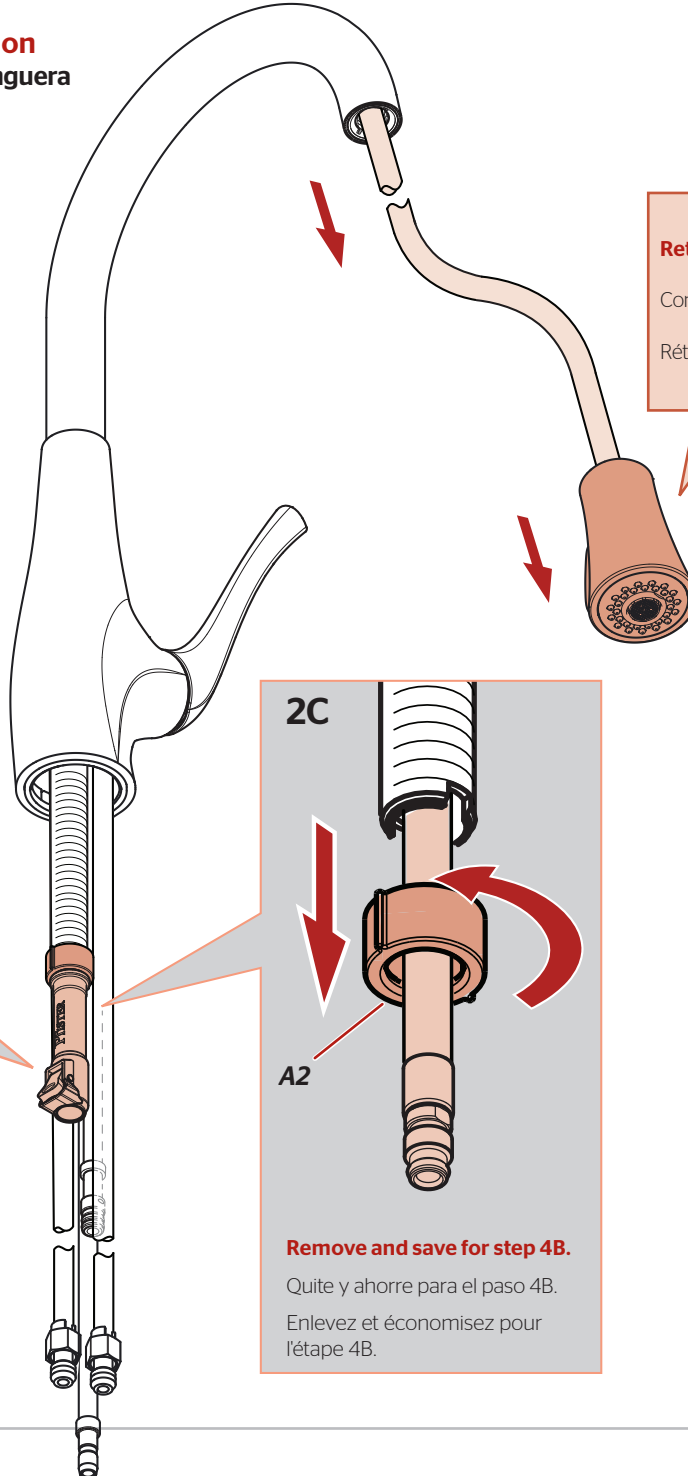

Retract hose to position shown

Contraiga las mangueras a la posición demostrada
Rétractez les tuyaux dans la position montrée

2B

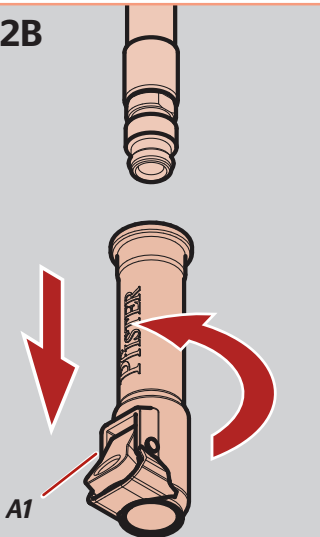

Remove and save for step 7A.

Quite y ahorre para el paso 7A.
Enlevez et économisez pour l'étape 7A.

2C

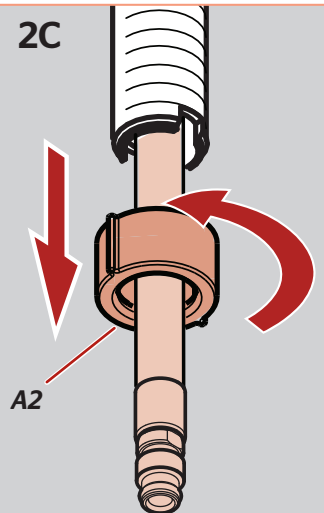

Remove and save for step 4B.

Quite y ahorre para el paso 4B.
Enlevez et économisez pour l'étape 4B.

2D

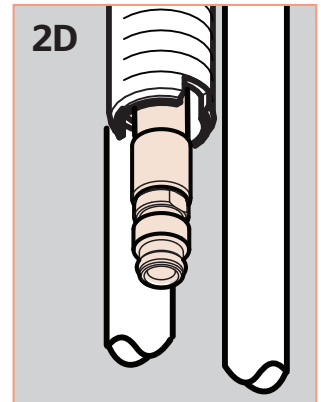

3 **OPTION 1: Install Spout *without Deckplate***
OPCIÓN 1: Instalación de el Surtidor sin la Placa de Cubierta
OPTION 1: Installez le bec sans la Plaque de Couverture

No Tools Required for This Step
No se necesitan herramientas para este paso
Pas d'outil nécessaire pour cette étape

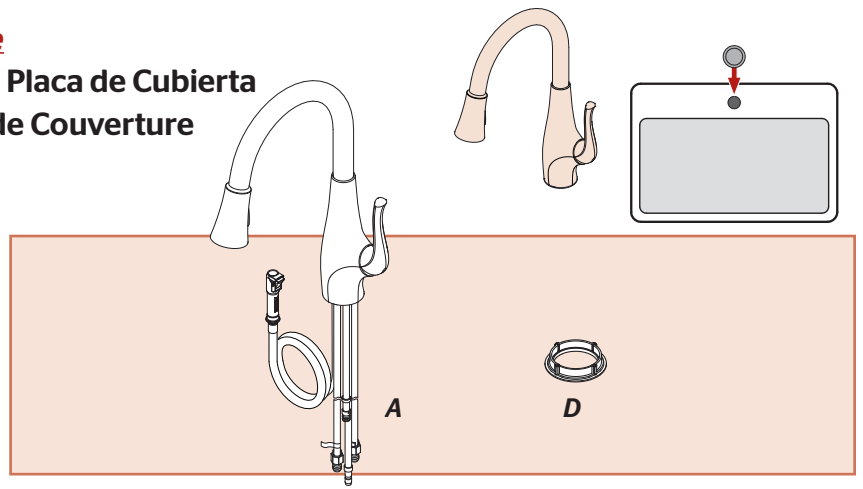

3A

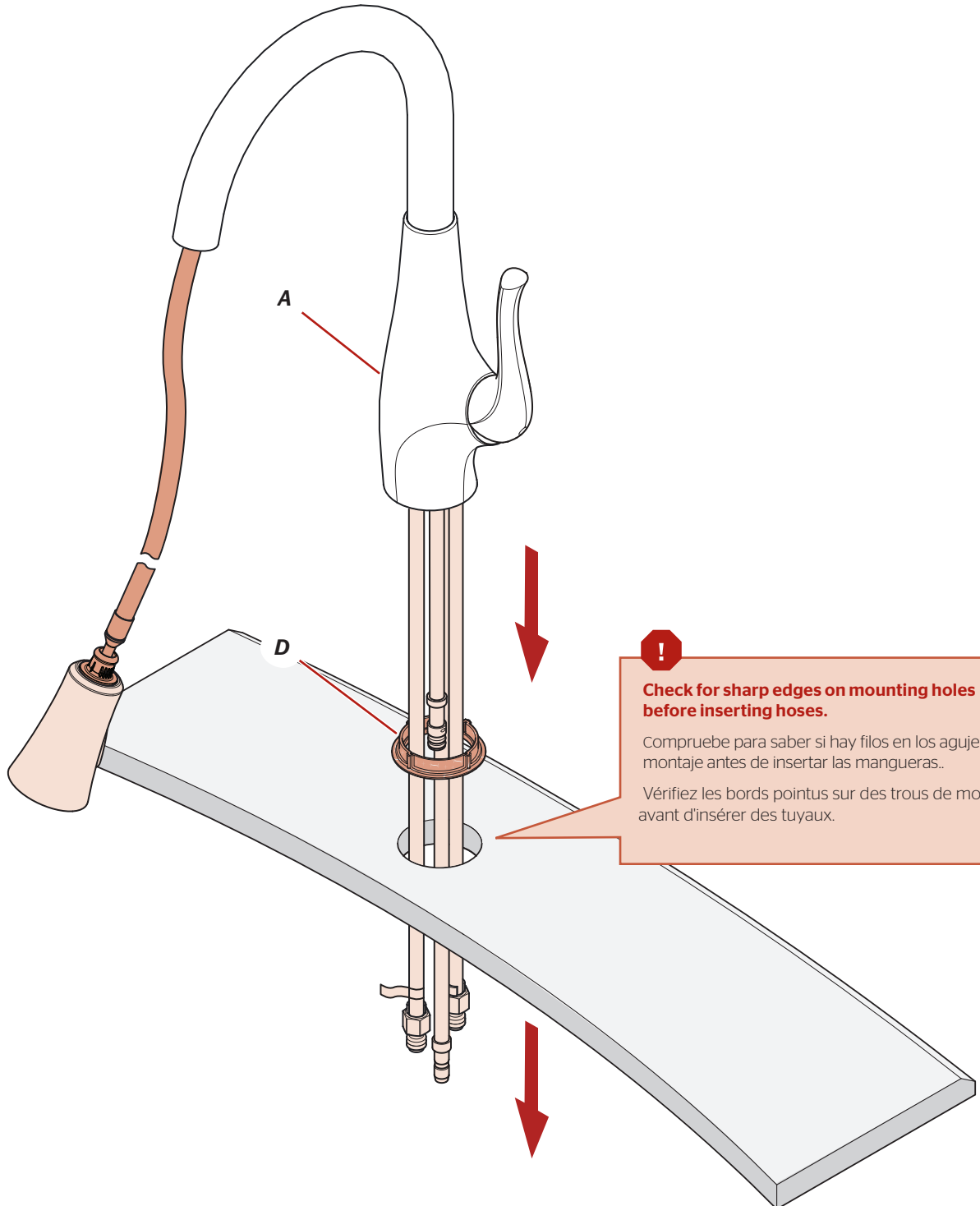

3 **OPTION 2: Install Spout *with Deckplate***
OPCIÓN 2: Instalación de el Surtidor con la Placa de Cubierta
OPTION 2: Installez le bec avec la Plaque de Couverture

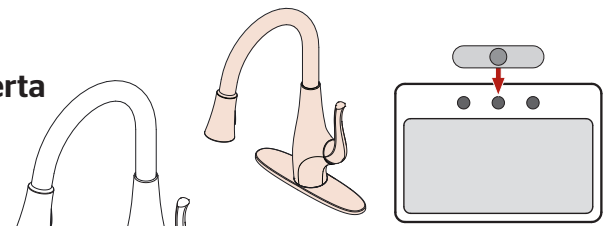

No Tools Required for This Step
No se necesitan herramientas para este paso
Pas d'outil nécessaire pour cette étape

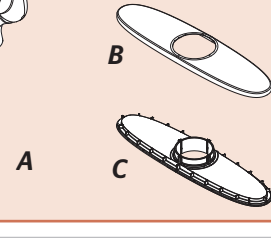

3A

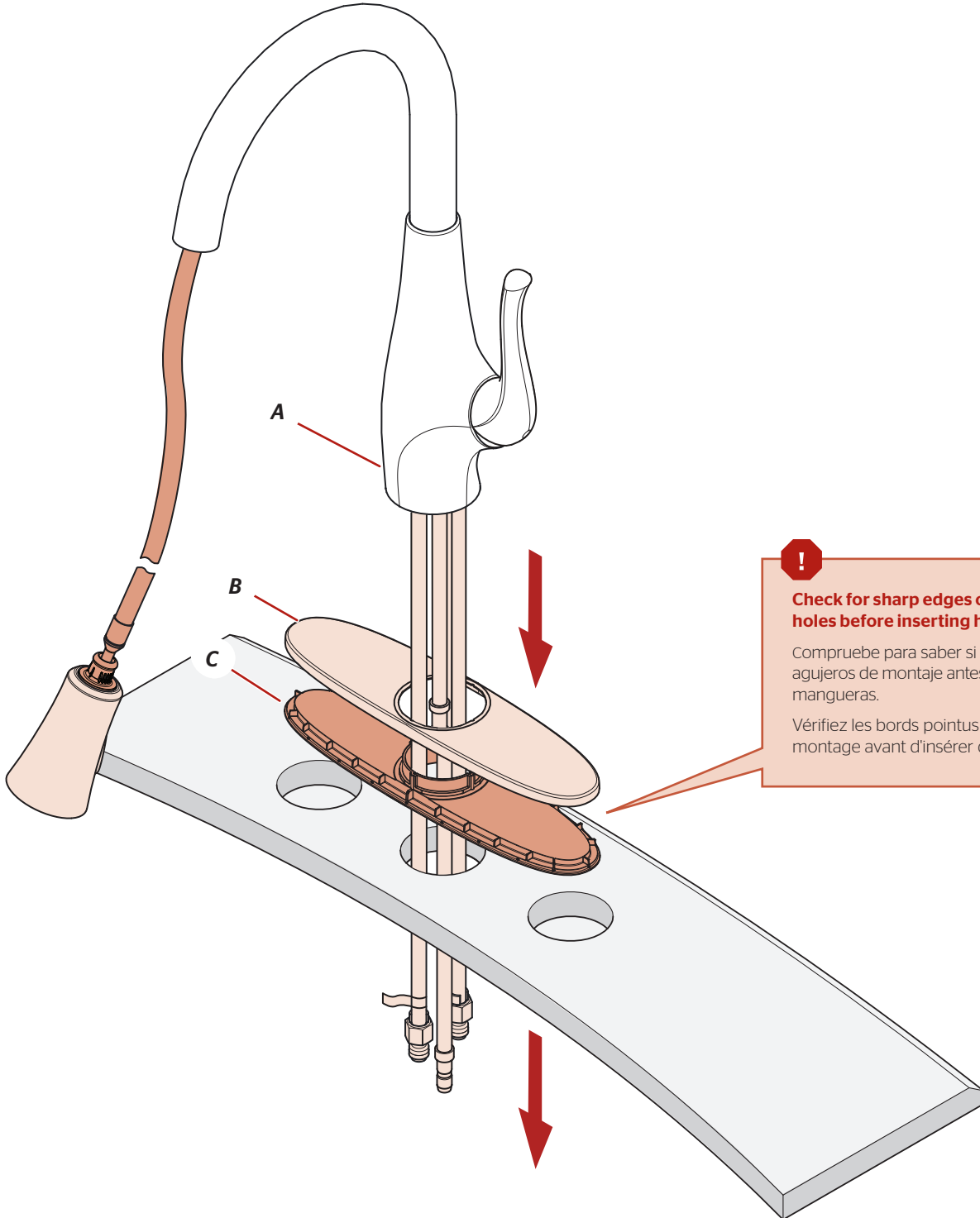

Check for sharp edges on mounting holes before inserting hoses.

Compruebe para saber si hay filos en los agujeros de montaje antes de insertar las mangueras.

Vérifiez les bords pointus sur des trous de montage avant d'insérer des tuyaux.

4 Secure Faucet Asegure el Grifo Fixez le Robinet



Quick Install™ Tool



F



G



A2

From Step 2.

Desde el paso 2.

De l'étape 2.

4A

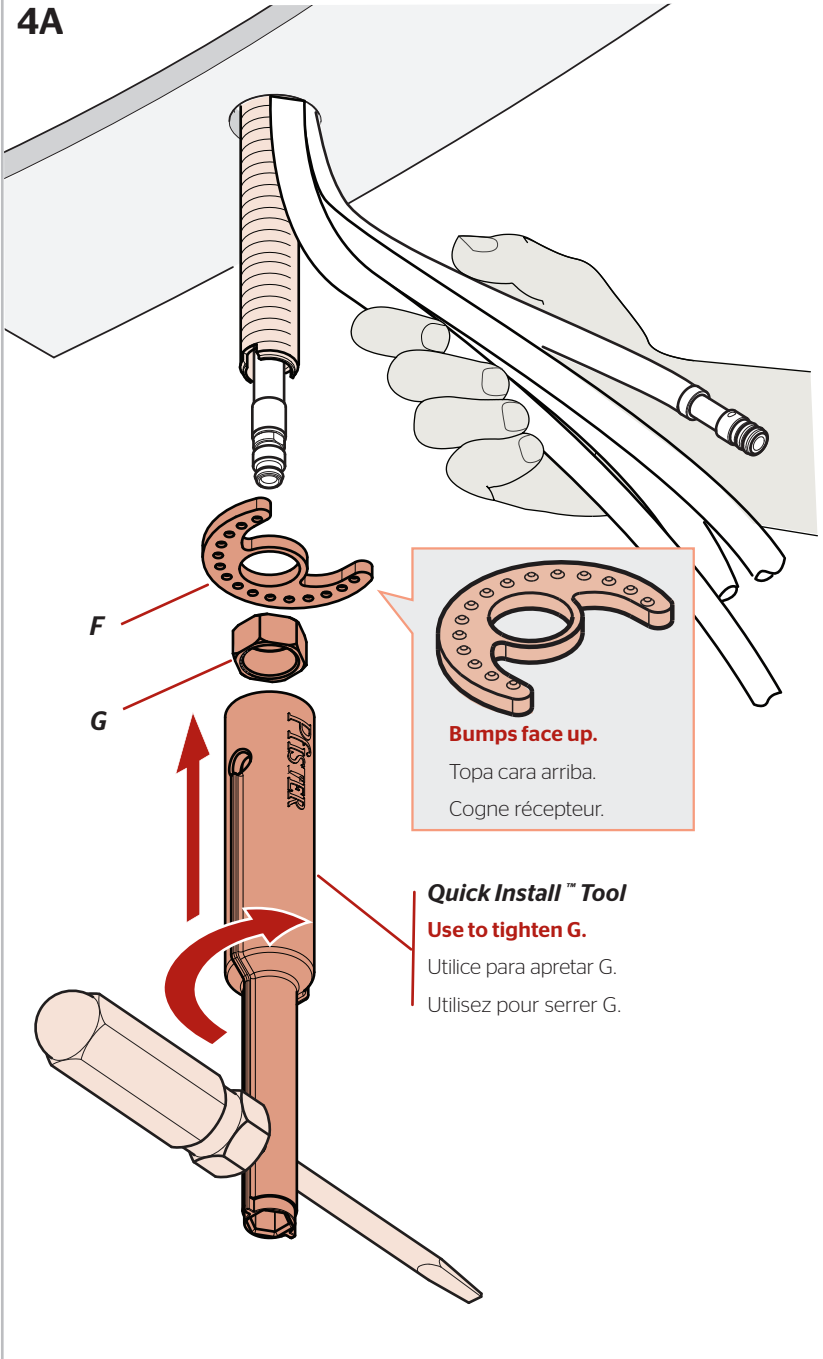

Bumps face up.
Topa cara arriba.
Cogne récepteur.

Quick Install™ Tool
Use to tighten G.
Utilice para apretar G.
Utilisez pour serrer G.

4B

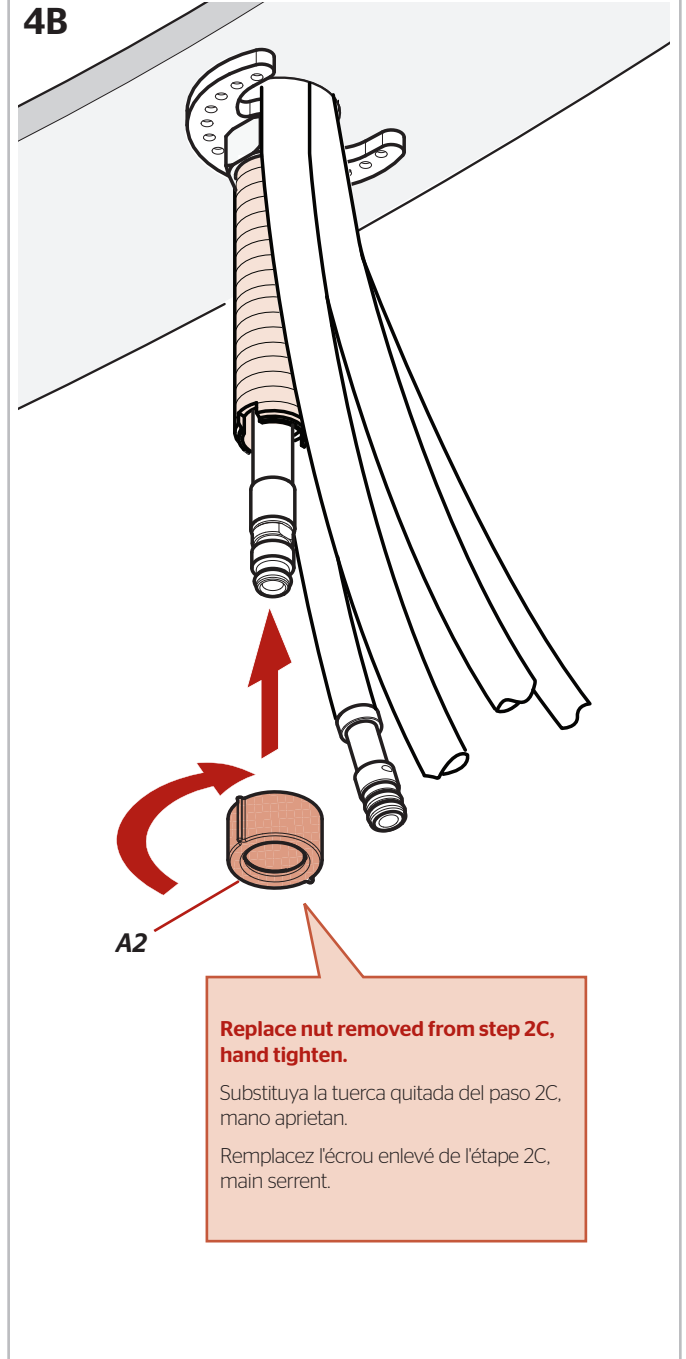

Replace nut removed from step 2C, hand tighten.

Substituya la tuerca quitada del paso 2C, mano aprietan.
Remplacez l'écrou enlevé de l'étape 2C, main serrent.

5

Install Filter System Instalar la Sistema de Filtro Installer le Système de Filtre



Phillips Screwdriver
Destornillador de estrella
Tournevis Phillips

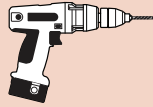

Power Drill
Taladro Eléctrico
Foreuse Électrique



Adjustable Wrench
Llave ajustable
Clé réglable



E

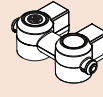

J



L



M (x2)



N (x2)

5A

Disassemble

Desensamble
Démontez

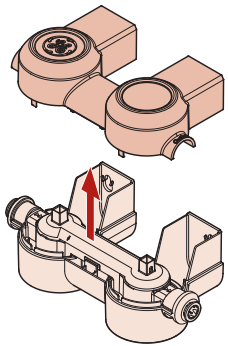

Choose where to install the Filter, either back or side walls.

Elegir dónde instalar el filtro, ya sea en la espalda o la pared lateral.
Choisir où installer le filtre, soit sur le dos ou sur le mur de côté.

J2

M



x2

N

at least 15" from floor
por lo menos 381 mm desde el piso
au moins 381 mm du sol

x2

Installing into drywall: Drill two 1/4" holes and insert anchors. Installing into wood: Drill two 1/8" holes. Do not use anchors (M).

Si va a instalar en paneles de yeso: aladro de 1/4 pulg. dos agujeros e inserte los anclajes.
Si va a instalar en la madera: perfore dos 1/8 pulg. agujeros. No utilice anclajes (M).
Installation dans une cloison sèche: Percer deux trous de 1/4 po. et insérer les ancrages.
Installation dans le bois: Percer quatre deux de 1/8 po. Ne pas utiliser des ancrages (M).

5B

Assemble

Ensamblar
Assembler

J1

J2

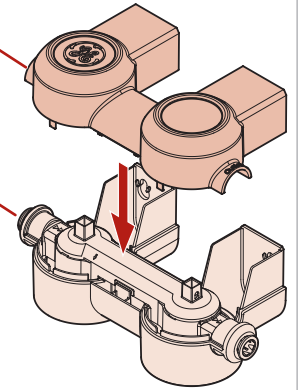

5C

Attach Tee Connector (E) to cold water valve.

Adjunta Conector Tee (E) a la válvula de agua fría.
Connecteur Sous-t (E) à la vanne d'eau froide.

E

5D

Hot water supply line connects to left inlet indicated by the tag (tag side). Cold water supply line connects to right inlet and Tee Connector (E).

NOTE: Incorrect application may result in failure or leaks.

La línea de suministro de la agua caliente conecta con la entrada izquierda indicada por la etiqueta (lado de la etiqueta).

La línea de suministro de la agua fría conecta con la entrada derecha y Conector Tee (E).

NOTA: Aplicación incorrecta puede resultar en una falla o fugas.

La canalisation d'alimentation d'eau chaude se relie à l'admission gauche indiquée par d'étiquette (côté d'étiquette).

La canalisation d'alimentation d'eau froide se relie à l'admission droite et Sous-t (E).

REMARQUE: Mauvaise application peut entraîner une défaillance ou de fuites.

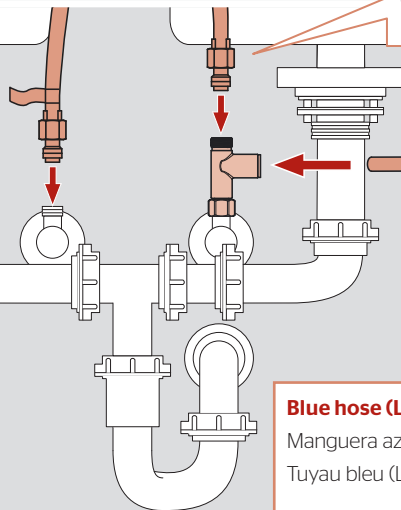

Blue hose (L) to Inlet

Manguera azul (L) para a Entrada
Tuyau bleu (L) à l'Entrée

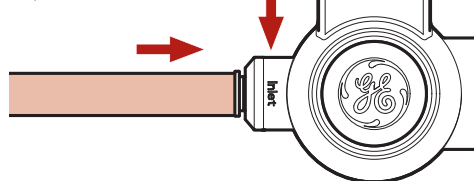

L

J

6 Install Filter System to Faucet Instalar Sistema de Filtro al Grifo Installer le Système de Filtre pour le Robinet

No Tools Required for This Step
No se necesitan herramientas para este paso
Pas d'outil nécessaire pour cette étape

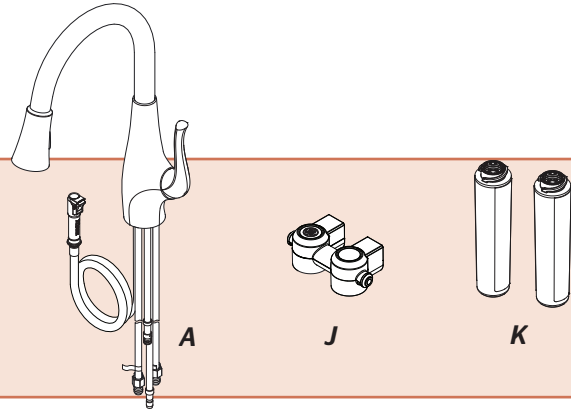

6A

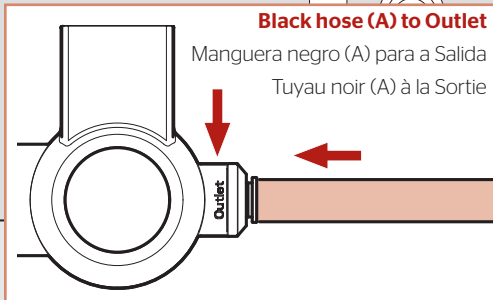

6B

Remove shrink wrap from Filters. Turn Filters (K) right with a 1/4 turn. DO NOT OVERTIGHTEN. The filter will rise up as it turns.

Retire el abrigo del encogimiento de filtros. Girá los Filtros (K) en el recolector hacia la derecha alrededor de 1/4 turno. NO APRIETE EN EXCESO. El filtro podría levantarse a medida que se gira.

Retirer la pellicule rétractable de filtres. Installez les Filtres (K) dans le collecteur en la tournant vers la droite environ 1/4 de tour NE SERREZ PAS TROP. Le filtre se soulève quand vous le tournez.

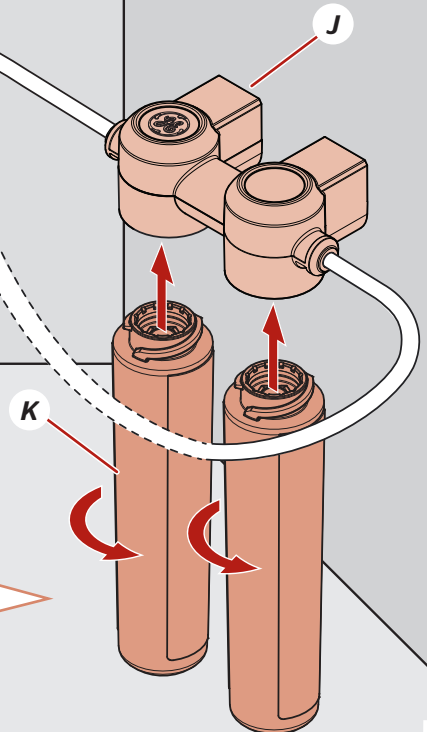

7 Install Weight and Re-Attach Connector to Hose Instale el Peso y Reate el Conectador a la Manguera Installez le Poids et Rattachez le Connecteur au Tuyau

No Tools Required for This Step
 No se necesitan herramientas para este paso
 Pas d'outil nécessaire pour cette étape

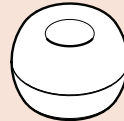

H

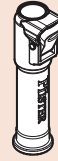

A1

From Step 2.
 Desde el paso 2.
 De l'étape 2.

7A

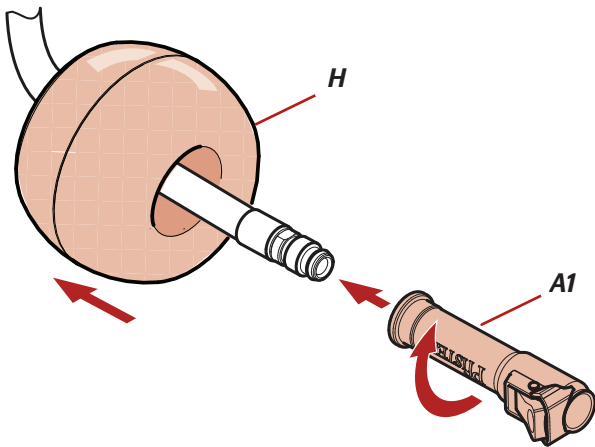

7B

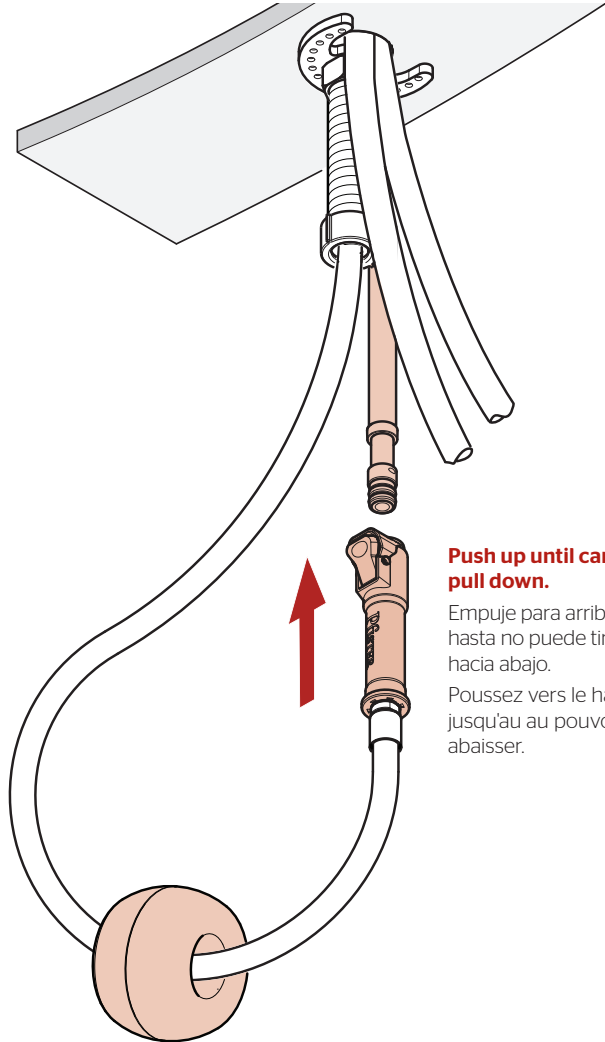

Push up until cannot pull down.

Empuje para arriba hasta no puede tirar hacia abajo.

Poussez vers le haut jusqu'au au pouvoir abaisser.

8 Turn On Water & Confirm Proper Installation Active el Suministro de Agua y Confirme que la Instalación está Adecuadamente Efectuada Ouvrez l'Eau et Confirmez que l'Installation est Correcte

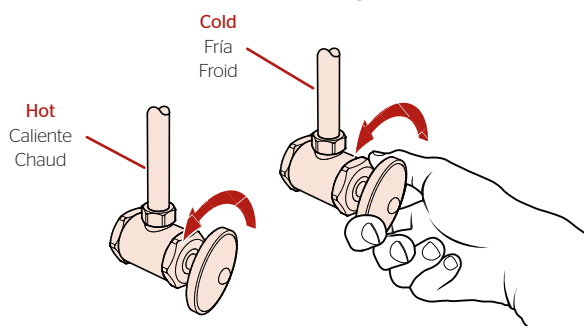

Check for leaks above and below the sink.

Revise si hay fugas encima y debajo del fregadero

Vérifiez s'il y a des fuites au dessus ainsi qu'au dessous de l'évier.

9 Flush the Faucet Before Using

Limpie el Grifo con un Chorro de Agua Antes de Usar

Rincez le Robinet Avant Utilisation

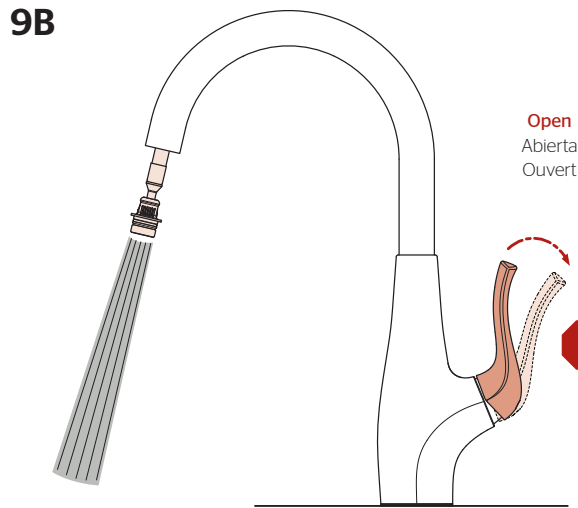
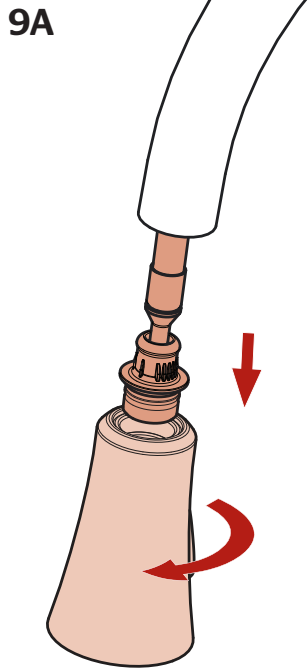

Unfiltered Mode
Modo sin Filtrar
Mode non Filtrée

! Ensure faucet is not in filter mode while flushing
Asegure que el grifo no esté en el modo de filtro durante el enjuague
Assurez-vous que le robinet est pas en mode de filtre pendant le rinçage de l'évier.



Allow full hot & full cold water to run for at least 15 seconds each in UNFILTERED mode.

Deje correr el agua caliente y fría durante al menos 15 segundos cada una en el modo SIN FILTRAR.

Permettez à l'eau chaude et l'eau froide de couler au moins 15 secondes chacun en mode NON FILTRÉE.

9B Filtered Mode
Modo con Filtrar
Mode avec Filtrée

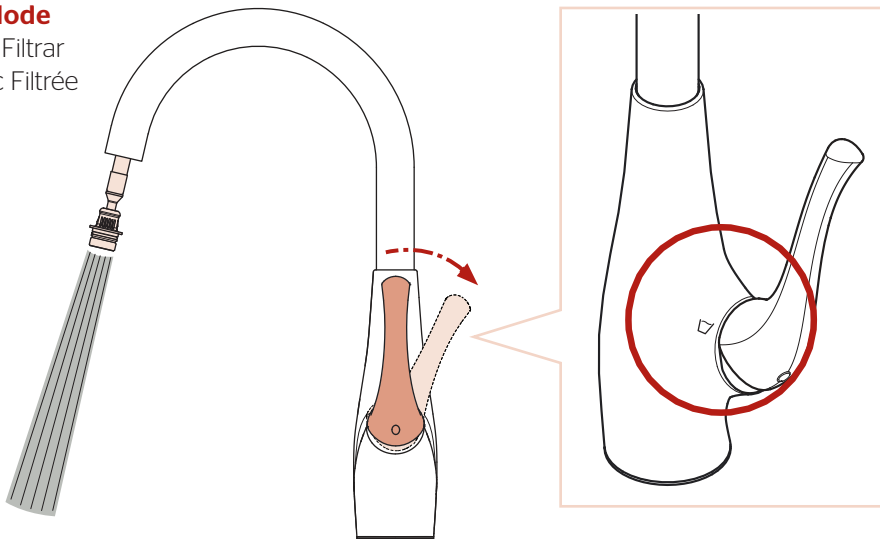

Allow water to run for 10 minutes or 11 gallons in FILTERED mode.

Turn handle on faucet to allow trapped air to purge from the system. **System may make noise during this procedure.** Check for leaks around the system. Write the install date on the filter label in area provided. Make note in personal calendar of date 6 months out to change filters.

Deje correr el agua durante 10 minutos o 11 galones en el modo FILTRADO.

Gire la manija en el grifo para permitir que el aire atrapado se purgue del sistema. **Es posible que el sistema haga ruido durante este procedimiento.** Busque fugas de agua alrededor del sistema. Escriba la fecha de instalación en la etiqueta de filtro en áreas provistas. Tome nota en el calendario personal de fecha de 6 meses a cambiar los filtros.

Laissez couler l'eau pendant 10 minutes ou 11 gallons en mode FILTRÉE.

Tournez la poignée du robinet pour purger le système, en permettant à l'air emprisonné de s'échapper. **Le système peut faire du bruit pendant cette procédure.** Vérifiez qu'il n'y ait pas de fuite d'eau autour du système. Ecrire la date d'installation sur l'étiquette du filtre dans la zone prévue. Prenez note de la date du calendrier personnel à 6 mois pour changer les filtres.

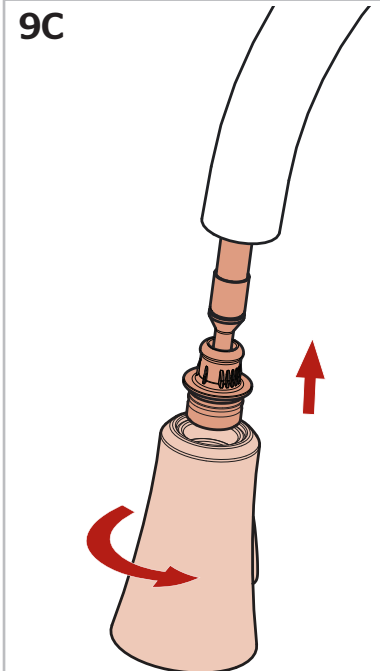

10 Faucet Functions

Funciones del Grifo

Fonctions du Robinet

10A Unfiltered Water

Agua Sin Filtrar

L'eau Non Filtrée



To activate the spray mode, press lower portion of button. By pressing top portion of button, the spray pattern will change between spray and stream while the faucet is in operation.

Note: The faucet will always turn on in regular stream mode.

Para activar el modo del aerosol, presione una porción más baja de botón. Presionando la porción superior de botón, el patrón de aerosol cambiará entre el aerosol y la corriente mientras que el grifo es en funcionamiento.

Nota: El grifo siempre se abrirá en el modo de flujo continuo.

Pour activer le mode de jet, pressez la partie inférieure du bouton. En pressant la partie supérieure du bouton, le modèle de jet changera entre le jet et le jet tandis que le robinet est en fonction.

Remarque : Le robinet s'ouvre toujours en mode flux régulier.

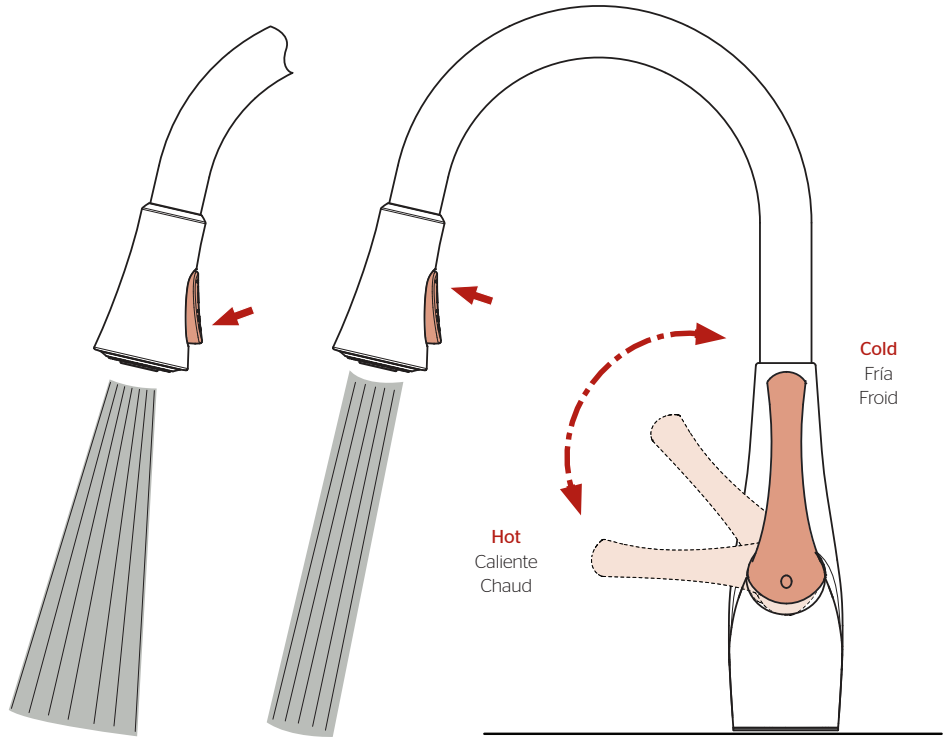

10B Filtered Cold Water

Agua Fría Filtrada

Eau Froide Filtrée



The filters should be replaced when the following occurs: six months has passed, at 300 gallon capacity reached, or when noticeable reduction in flow occurs. TO PROPERLY MAINTAIN SYSTEM AND REDUCE THE RISK OF PROPERTY DAMAGE DUE TO WATER LEAKAGE, CHANGE FILTER AS DEFINED IN WELCOME GUIDE.

La luz ámbar en la base del grifo se encenderá de forma intermitente cada 30 segundos para indicar que es necesario cambiar el filtro. Esto ocurre cada 6 meses. PARA UN MANTENIMIENTO ADECUADO DEL SISTEMA Y PARA REDUCIR EL RIESGO DE DAÑOS SOBRE LA PROPIEDAD DEBIDO A PÉRDIDAS DE AGUA, CAMBIE EL FILTRO SEGÚN SEA REQUERIDO.

La lumière amber située sur la base du robinet clignotera toutes les 30 secondes pour indiquer qu'il faut changer le filtre. Cela se produit tous les 6 mois. POUR ENTREtenir LE SYSTÈME ADÉQUATEMENT ET RÉDUIRE LE RISQUE D'ENDOMMAGEMENT DES BIENS EN RAISON DE FUITES D'EAU, REMPLACEZ LE FILTRE TEL QUE SUGGÉRÉ.



To activate the filtered water, push handle back towards icon.

Para activar el agua filtrada, empuje manejar hacia icono. Pour activer l'eau filtrée, pousser gérer à l'icône.

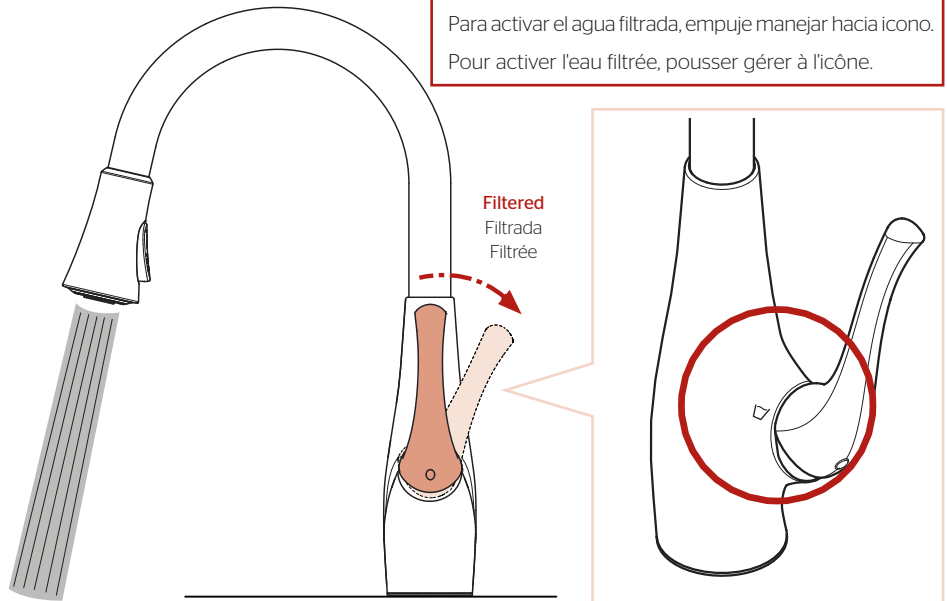

For Additional Installation Help:

Para la instalación adicionales de ayuda:

Pour aider à l'installation supplémentaires:

Pfister

1-800-PFAUCET (732-8238)
pfisterfaucets.com

IMPORTANT SAFETY INFORMATION

- Use the Water Filtration system on a potable, safe-to-drink, home COLD water supply only. The filter canisters will not purify the water, or make it safe to drink.

- Do not use on a hot water supply (100°F max.). Install on a cold water line only.

WARNING: To reduce the risk associated with the ingestion of contaminants, do not use with water that is microbiologically unsafe or of unknown quality without adequate disinfection before or after the system.

WARNING:

- To reduce the risk associated with choking, do not allow children under 3 years of age to have access to small parts during the installation of this product.

- To reduce the risk associated with hazardous voltage due to an installer drilling through existing electric wiring or water pipes in the area of installation, do not install near electric wiring or piping which may be in path of a drilling tool when selecting the position to mount the system bracket.

CAUTION: To reduce the risk associated with property damage due to water leakage

- Read and follow Use Instructions before installation and use of this system.

- Installation and use MUST comply with all state and local plumbing codes.

- Protect from freezing, remove filter cartridge when temperatures are expected to drop below 35° F (1.7° C).

- Do not install systems in areas where ambient temperatures may go above 110° F (43.3° C).

- Do not install if water pressure exceeds 125 psi (8.8 kg/cm²). If your water pressure exceeds 80 psi (551.6 kPa), you must install a pressure limiting valve. Contact a plumbing professional if you are uncertain how to check your water pressure.

- Do not install where water hammer conditions may occur. If water hammer conditions exist you must install a water hammer arrester. Contact a plumbing professional if you are uncertain how to check for this condition.

- Do not install in direct sunlight or outdoors.

- Mount system in such a position as to prevent it from being struck by other items used in the area of installation.

- Ensure that the location and fasteners will support the weight of the system when installed and full of water.

NOTE: Small amounts of hydrogen sulfide (noticeable as "rotten egg" odor) may be reduced by taste and odor filters for a short time, but the carbon media is quickly exhausted. Other water conditioning equipment is usually required for the continuous treatment of hydrogen sulfide.

Whenever water of unknown quality is passed through the GE Water Filtration system, the filter canisters should be discarded and the filtration system flushed.

Circumstances that may require replacing the filters are:

- Boil water advisory
- Flooding of the GE Water Filtration system
- Long-term non-use

PRECAUCIONES DE SEGURIDAD

- Use el sistema de Filtro de Agua en un suministro hogareño de agua FRÍA, potable y segura para beber. El cartucho del filtro no purificará el agua ni hará que sea segura para beber.

- No use en un suministro de agua caliente (máximo de 100°F). Instale en un suministro de agua fría únicamente.

ADVERTENCIA: A fin de reducir el riesgo asociado con la ingestión de contaminantes, no use con agua que no sea segura a nivel microbacteriológico o de calidad desconocida, sin una desinfección adecuada, antes o después, del sistema.

ADVERTENCIA:

- A fin de reducir el riesgo asociado con descargas, no permita que los niños menores de tres años tengan acceso a las partes pequeñas durante la instalación de este producto.

- A fin de reducir el riesgo asociado con el peligro de voltaje debido a una perforación durante una instalación a través de un cableado eléctrico existente o tubería de agua en el área de la instalación, no instale cerca de cableados eléctricos ni tuberías que se puedan interponer con una herramienta de perforación al seleccionar la posición para montar el soporte del sistema.

- A fin de reducir el riesgo de lesión física, despresurice el sistema como se muestra en el manual antes de retirar un cartucho.

PRECAUCIÓN: A fin de reducir el riesgo asociado con daños sobre la propiedad debido a pérdidas de agua:

- Lea y siga las Instrucciones de Uso antes de la instalación y uso de este sistema.

- La instalación y uso DEBERÁN cumplir con todos los códigos de plomería estatales y locales.

- Proteja del congelamiento retirando el cartucho del filtro cuando se espere que las temperaturas sean inferiores a 40° F (4.4° C).

- No instale sistemas en áreas donde la temperatura ambiente pueda ser superior a 110° F (43.3° C).

- No se deberá instalar si la presión del agua supera los 120 psi (827.4 kPa). Si la presión del agua es superior a los 80 psi (551.6 kPa), deberá instalar una válvula limitadora de presión. Si no está seguro sobre cómo controlar la presión del agua, comuníquese con un plomero profesional.

- No instale cuando se puedan producir condiciones de golpe de ariete. Si existen condiciones de golpe de ariete, deberá instalar un suspensor de golpes de ariete. Si no está seguro sobre cómo controlar esta condición, comuníquese con un plomero profesional.

- No instale en contacto directo con la luz del sol ni en áreas exteriores.

- Monte el sistema en una posición donde se pueda evitar que quede atascado por otros artículos usados en el área de la instalación.

- Asegúrese de que la ubicación y los sujetadores puedan resistir el peso del sistema cuando esté instalado y lleno de agua.

NOTA: Se pueden reducir por poco tiempo pequeñas cantidades de sulfuro de hidrógeno como el olor a "huevo podrido" usando filtros de olor y sabor, pero el medio de carbono se agota rápidamente. Por lo general, se requieren otros equipos acondicionadores de agua para el tratamiento continuo del sulfuro de hidrógeno.

Cada vez que agua de calidad desconocida es pasada a través del sistema de filtración de agua GE, los cartuchos de los filtros deberían ser deshechados y el sistema de filtración lavado.

Las circunstancias que podrían requerir el lavado del sistema son:

- Advertencia de que hay que hervir el agua
- Inundación del sistema de filtración de agua GE
- Largo tiempo sin ser usado

MESURES DE SÉCURITÉ

- Utilisez votre système de filtration d'eau uniquement sur une conduite d'eau FROIDE potable. Les cartouches de filtration ne purifient pas l'eau ou ne la rendent pas potable.

- N'utilisez pas votre système en l'alimentant d'eau chaude (37.7 °C [100 °F]). Installez uniquement votre système sur une conduite d'eau froide.

AVERTISSEMENT: Pour réduire le risque d'ingestion de contaminants, n'utilisez pas ce produit avec de l'eau insalubre ou d'une qualité douteuse sans avoir procédé à une désinfection en amont et en aval du système.

AVERTISSEMENT:

- Pour réduire le risque d'étouffement, tenez les enfants âgés de moins de 3 ans à l'écart des petites pièces pendant l'installation de ce produit.

- Afin de réduire le risque d'électrocution causé par une tension dangereuse lors de la perforation d'un câble électrique ou d'une conduit d'eau faite par l'installateur, n'installez pas le système près d'un câble électrique ou une conduite d'eau pouvant entraver la perceuse au moment de choisir l'emplacement du support de montage du système.

- Pour réduire le risque de blessures physiques, évacuez la pression du système comme montré dans le manuel avant de retirer la cartouche.

MISE EN GARDE : Pour réduire le risque de dommages aux biens causés par une fuite d'eau:

- Lisez et observez le Mode d'emploi avant l'installation et l'utilisation de ce système.

- L'installation et l'utilisation DOIVENT être conformes à tous les codes de plomberie locaux et provinciaux.

- Pour une protection contre le gel, retirez la cartouche de filtration lorsqu'il est prévu que les températures chutent sous 35° F (1.7° C).

- N'installez pas le système à des endroits où la température ambiante peut s'élever au-dessus de 43.3 °C (110 °F).

- N'installez pas le système si la pression d'eau excède 827.4 kPa (120 lb/po2). Si votre pression d'eau excède 551.5 kPa (80 lb/po2), vous devez installer un limiteur de pression. Communiquez avec un plombier si vous ne savez pas comment mesurer la pression d'eau.

- N'installez pas le système sur une tuyauterie à risque de coup de bélier. Si ce risque existe, vous devez installer un antibélier. Communiquez avec un plombier si vous ne savez pas comment vérifier ce risque.

- N'installez pas le système directement sous les rayons du soleil ou à l'extérieur.

- Choisissez une position d'installation du système afin de prévenir les chocs causés par d'autres articles situés dans la zone d'installation.

- Assurez-vous que l'emplacement et les pièces de fixation supporteront le poids du système une fois installé et rempli d'eau.

NOTE: Les filtres d'odeurs et de saveurs peuvent réduire pendant peu de temps de petits montants d'hydrogène sulfuré (odeur d'oeufs pourris), mais le charbon qu'ils contiennent est rapidement épuisé. Il faut utiliser d'autres instruments de conditionnement d'eau pour traiter de manière continue l'hydrogène sulfuré.

Chaque fois que le système de filtration d'eau GE est exposé à de l'eau de qualité inconnue, on devrait jeter les cartouches de filtre et rincer le système.

Circonstances qui peuvent nécessiter un rinçage du système :

- Notification de la nécessité de faire bouillir l'eau
- Inondation du système de filtration d'eau GE
- Inutilisation prolongée